

# Bettensystem JABO Klassik (Kiefer)

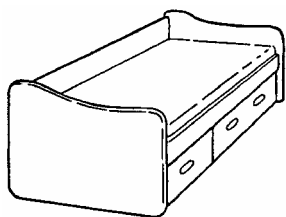

**JABO 04**

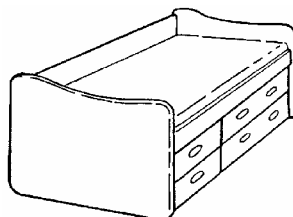

**JABO 06**

Seitenteile:	Sitzhöhe:	Einlegetiefe für Matratze:	Kopf/Fußteilhöhe:	Holzstärke:
Höhe: 19 / 43 cm				
Länge: MM+ 8,5 cm	JABO 04: 46 cm		JABO 04: 72 cm	
Bettbreite: MM+ 13 cm	JABO 06: 56 cm	15 cm	JABO 06: 82 cm	40 mm

Gegen Aufpreis auch in den Längen 190 cm, 210 cm und 220 cm lieferbar.



**JABO 34**

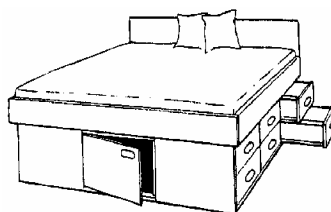

**JABO 36**

Seitenteile:	Sitzhöhe:	Einlegetiefe für Matratze:	Kopf/Fußteilhöhe (total):	Holzstärke:
Höhe: 16 cm				
Länge: MM+ 8,5 cm	JABO 34: 43 cm		JABO 34: 72/43 cm	
Bettbreite: MM+ 8,5 cm	JABO 36: 53 cm	12,5 cm	JABO 36: 82/53 cm	40 mm

Gegen Aufpreis auch in den Längen 190 cm, 210 cm und 220 cm lieferbar.

## JABO 34/36 Ablage

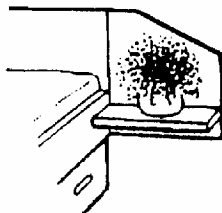

34/36 A

### Maße Ablage:

Höhe:	45 cm	Tiefe:	27,5 cm
Breite:	40 cm	Bettbreite m/ Ablage:	MM+ 88,5 cm
Holzstärke:	40 mm		

Die JABO 34/36 Ablagen müssen separat bestellt werden.

# JABO Klassik Schubladenmodule

## JABO 04 und JABO 34

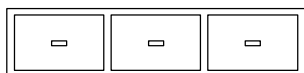

JABO N1

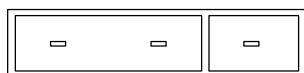

JABO N2

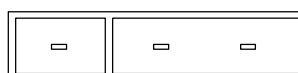

JABO N3

Höhe: 28 cm

Länge: 200 cm

Tiefe: 60 cm

## JABO 06 und JABO 36

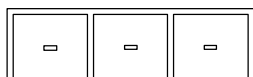

JABO H01

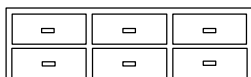

JABO H02



JABO H03

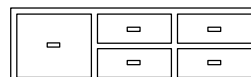

JABO H04

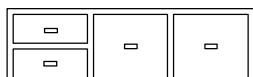

JABO H05

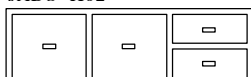

JABO H06



JABO H07

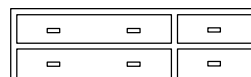

JABO H08

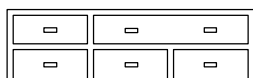

JABO H09

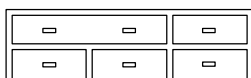

JABO H10

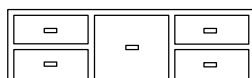

JABO H11

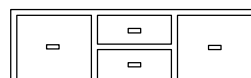

JABO H12

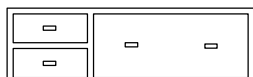

JABO H13

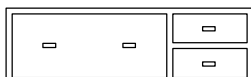

JABO H14

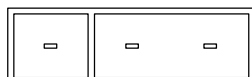

JABO H15

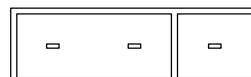

JABO H16

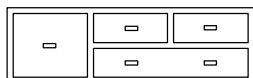

JABO H17

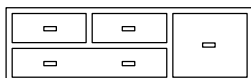

JABO H18

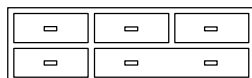

JABO H19

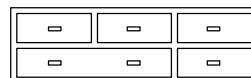

JABO H20

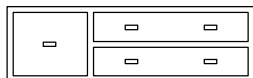

JABO H21

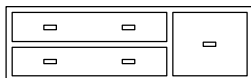

JABO H22

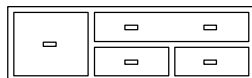

JABO H23

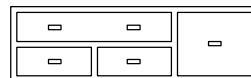

JABO H24

Höhe: 38 cm

Länge: 200 cm

Tiefe: 60 cm

Alle Module sind beidseitig montierbar, meistens werden jedoch alle geraden Modulnr. für rechts und alle ungeraden Modulnr. für links verwendet.

Die Schubladenmodule werden montiert geliefert. Die Schubladen laufen auf Teleskopschienen.

Staubplatten und Soft-Closebeschläge sind auf Wunsch gegen Aufpreis lieferbar. Soft-Close nur in kompletten Modulen erhältlich.

## JABO Klassik Griffe

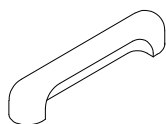

**Standard-Griff (13)**, erfolgt keine andere Angabe

Wahlweise auch mit Holzgriff (10), Holzknopf (11), Metallgriff (20), Metallknopf (21) oder Griffmulde (30) lieferbar.

### Oberflächenbehandlungen:

Preisgr. 1 Kiefer geölt	Preisgr. 2 Kiefer lackiert
gelaugt geölt natur geölt unbehandelt	natur lackiert gelaugt lackiert kirsche lackiert weiss lasiert braun lackiert cognac lackiert bernstein lackiert nußbaum lackiert buche lackiert

# Bettensystem JABO Flex (Kiefer)

## JABO Flex N

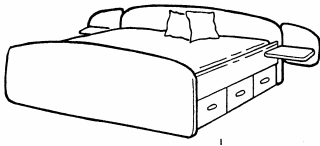

JABO Flex N 22

## JABO Flex H

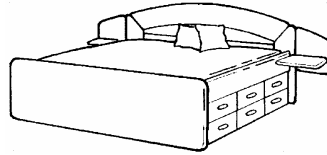

JABO Flex H 51

### Kopfteile Flex N und H



N/H 1

Höhe: 68/78 cm  
Breite: MM+13 cm



N/H 2

Höhe: 73/83 cm  
Breite: MM+13 cm



N/H 3

Höhe: 82/92 cm  
Breite: MM+27/30 cm



N/H 5

Höhe: 90,5/100,5 cm  
Breite: MM+13 cm

### Fußteile Flex N und H



N/H 1

Höhe: 49/59 cm  
Breite: MM+13 cm



N/H 2

Höhe: 63/73 cm  
Breite: MM+13 cm



N/H 3

Höhe: 72/82 cm  
Breite: MM+23,5/27 cm



N/H 5

Höhe: 80,5/90,5 cm  
Breite: MM+13 cm

#### Modellzusammensetzung:

Die erste Nummer nach dem Buchstaben N oder H ist immer die Kopfteilnummer, die Zweite ist immer die Fußteilnummer – Beispiel: Flex N 51 Kopfteil: N 5 und Fußteil: N 1

#### Seitenteile:

Höhe: 19 cm  
Länge: MM+9 cm

#### Sitzhöhe:

Flex N: 46 cm  
Flex H: 56 cm

#### Einlegetiefe für Matratzen:

15 cm

#### Holzstärke:

40 mm

Gegen Aufpreis auch in den Längen 190 cm, 210 cm und 220 cm lieferbar.

#### Oberflächenbehandlungen:

Preisgr. 1 Kiefer geölt	Preisgr. 2 Kiefer lackiert
gelaugt geölt natur geölt unbehandelt	natur lackiert gelaugt lackiert kirsche lackiert weiss lasiert braun lackiert cognac lackiert bernstein lackiert nußbaum lackiert buche lackiert

# JABO Flex Schubladenmodule

## JABO Flex N

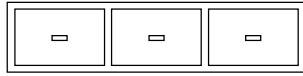

JABO Flex N1

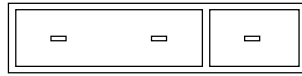

JABO Flex N2

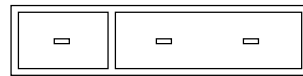

JABO Flex N3

Höhe: 28 cm

Länge: 200 cm

Tiefe: 60 cm

## JABO Flex H

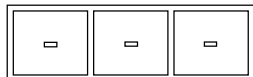

JABO Flex H01

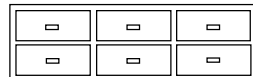

JABO Flex H02

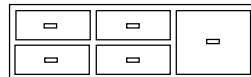

JABO Flex H03

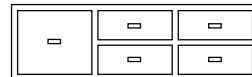

JABO Flex H04

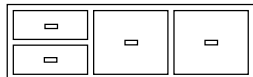

JABO Flex H05

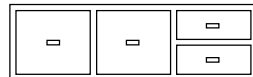

JABO Flex H06

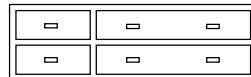

JABO Flex H07

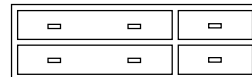

JABO Flex H08



JABO Flex H09

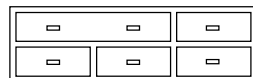

JABO Flex H10

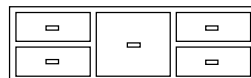

JABO Flex H11

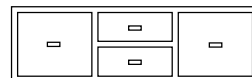

JABO Flex H12

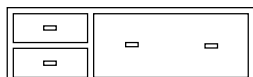

JABO Flex H13



JABO Flex H14

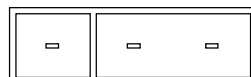

JABO Flex H15



JABO Flex H16

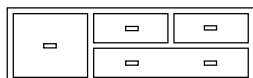

JABO Flex H17

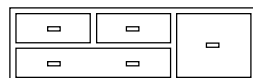

JABO Flex H18

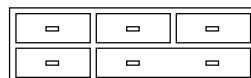

JABO Flex H19

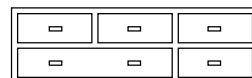

JABO Flex H20



JABO Flex H21

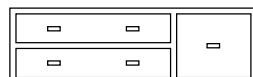

JABO Flex H22

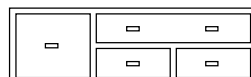

JABO Flex H23



JABO Flex H24

Höhe: 38 cm

Länge: 200 cm

Tiefe: 60 cm

Alle Module sind beidseitig montierbar, meistens werden jedoch alle geraden Modulnr. für rechts und alle ungeraden Modulnr. für links verwendet.

Die Schubladenmodule werden montiert geliefert. Die Schubladen laufen auf Teleskopschienen.

Staubplatten und Soft-Closebeschläge sind auf Wunsch gegen Aufpreis lieferbar. Soft-Close nur in kompletten Modulen erhältlich.

## JABO Flex Griffe

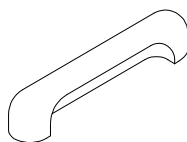

**Standard-Griff (13)**, erfolgt keine andere Angabe

Wahlweise auch lieferbar mit:

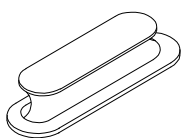

Holzgriff (10)

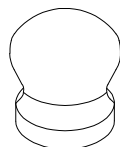

Holzknopf (11)

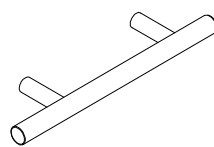

Metallgriff (20)

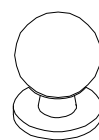

Metallknopf (21)

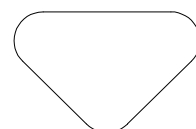

Griffmulde (30)

# JABO Flex Ablagen

## JABO Flex N und H

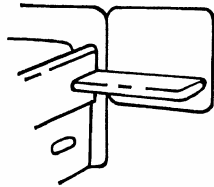

**JABO Flex 1 A**

Höhe: 39 cm

Breite: 41 cm

Tiefe: 27,5 cm

---

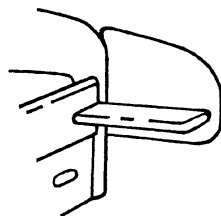

**JABO Flex 2 A**

Höhe: 35 cm

Breite: 40 cm

Tiefe: 27,5 cm

---

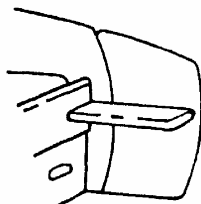

**JABO Flex 3 A**

Höhe: N: 66 cm  
H: 76 cm

Breite: 37 cm

Tiefe: 27,5 cm

---

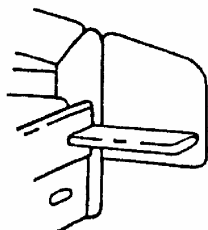

**JABO Flex 5 A**

Höhe: 49 cm

Breite: 42 cm

Tiefe: 27,5 cm

**Alle Flex Ablagen auch mit Schubladen erhältlich.  
Die Flex Ablagen und die dazugehörigen Schubladen müssen separat bestellt werden.**

# Bettensystem JABO Combi (Kiefer, Buche, Erle)

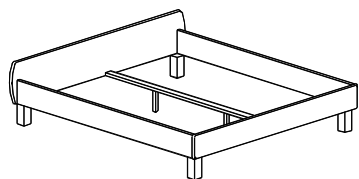

**Combi 50**

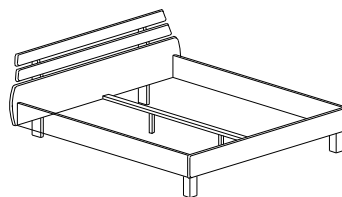

**Combi 52**

## Kopfteile:

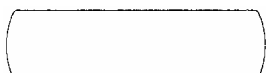

**Kopfteil 50**

Höhe: 56 cm



**Kopfteil 52**

Höhe: 82 cm

### Seitenteile:

Höhe: 21 cm  
Länge: MM+17 cm  
Bettbreite: MM+19 cm

### Sitzhöhe:

42 cm

### Einlegetiefe für Matratzen:

15,2 cm

### Holzstärke:

30 mm

Gegen Aufpreis auch in den Längen 190 cm, 210 cm und 220 cm lieferbar.  
Nicht als Hardside-Wasserbett erhältlich

## JABO Combi Ablage

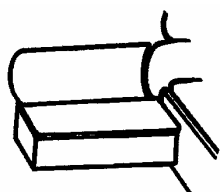

Combi A

### Maße Ablage:

Höhe: 39 cm  
Tiefe: 37 cm  
Breite: 43 cm  
Holzstärke: 30 mm

### Maße Schublade:

Innenhöhe: 7 cm  
Innentiefe: 28 cm  
Innenbreite: 34 cm  
Holzstärke: 20 mm

Die Combi Ablagen müssen separat bestellt werden.

## Oberflächenbehandlungen:

Preisgr. 1 Kiefer geölt	Preisgr. 2 Kiefer lackiert	Preisgr. 5 Erle geölt (parkettverleimt)	Preisgr. 7 Buche geölt (stabverleimt)
gelaugt geölt natur geölt unbehandelt	natur lackiert gelaugt lackiert kirsche lackiert weiss lasiert braun lackiert cognac lackiert bernstein lackiert nußbaum lackiert buche lackiert	gebeizt gewachst geölt	gewachst geölt

# JABO 60 Bett

## (Kiefer, Kiefer astfrei, Kernbuche)

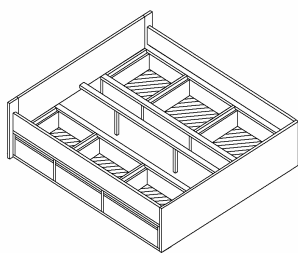

**JABO 60**  
ohne Kopfteil

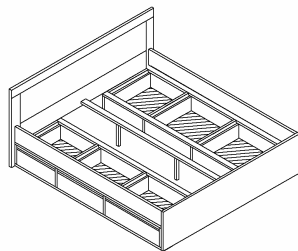

**JABO 60 - 61**  
nur mit Holzfüllung  
im Kopfteil

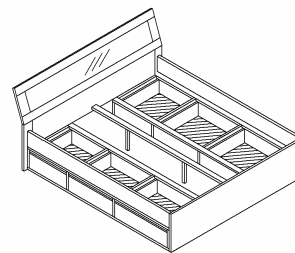

**JABO 60 (62 - 67)**  
mit Holz oder  
farbigem Glas im Kopfteil

---

## JABO 60 Kopfteile

JABO 60 Bett ohne Kopfteil

Kopfteil 61 mit Holzfüllung (gerades Kopfteil)

Kopfteil 62 mit weißem Glas/ Holzrahmen

Kopfteil 63 mit Holzfüllung

Kopfteil 64 mit schwarzem Glas/Holzrahmen

Kopfteil 65 mit rotem Glas/Holzrahmen

Kopfteil 66 mit mokka Glas/Holzrahmen

Kopfteil 67 mit vanille (champagne) Glas/Holzrahmen

Bei Bestellung bitte angeben.

Die Kopfteile 62 bis 67 sind schräg.

Die Füllung bei dem Kopfteil mit farbigen Glas ist nicht durchsichtig.

Nicht mit Milchglas lieferbar.

---

**Seitenteilhöhe:** 21 cm      **Sitzhöhe:** 49 cm      **Einlegetiefe für Matratze:** 15,3 cm

**Bettlänge (JABO 60):** MM + 6,0 cm

**Kopf-/Fußteilhöhe (JABO 60):** 59/ 49 cm

**Bettlänge (m/61 KT):** MM + 6,0 cm

**Kopf-/Fußteilhöhe (m/61KT):** 92/ 49 cm

**Bettlänge (m/62-67KT):** MM + 11,0 cm

**Kopf-/Fußteilhöhe (m/62-67 KT):** 106/ 49 cm

**Bettbreite:** MM + 8,5 cm

**Holzstärke:** Rahmen: 30 mm    Schubladenmodul: 26 mm

Gegen Aufpreis auch in den Längen 190 cm, 210 cm und 220 cm lieferbar.

Das JABO 60 Bettsystem ist nicht als Hardside Wasserbett erhältlich.

# JABO 60 Ablage

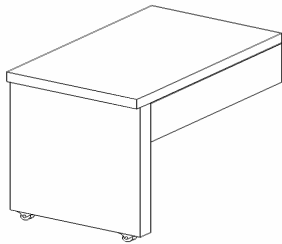

**Maße Ablage:**  
 Höhe: 49,0 cm  
 Breite: 49,0 cm  
 Tiefe: 27,5 cm  
 Holzstärke: 30 mm

**Maße Schublade:**  
 Innenhöhe: 5,0 cm  
 Innentiefe: 20,5 cm  
 Innenbreite: 29,5 cm  
 Holzstärke: 20,0 cm

Die Ablage ist verschiebbar und muß separat bestellt werden.

# JABO 60 Griffe

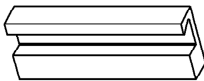

eingefräster Griff (32)

# JABO 60 N Schubladenmodule



JABO 60 N 1

JABO 60 N 2

JABO 60 N 3

Höhe: 28 cm      Länge: 200 cm      Tiefe: 60 cm

Das JABO 60 ist nur mit niedrigen Schubladenmodulen erhältlich !

# Oberflächenbehandlungen:

Preisgr. 1 Kiefer geölt	Preisgr. 2 Kiefer lackiert	Preisgr. 3 Kiefer geölt ast-frei (parkettverleimt)	Preisgr. 4 Kiefer lackiert ast-frei (parkettverleimt)	Preisgr. 6 Kernbuche geölt (parkettverleimt; Front: stabverleimt)
gelaugt geölt natur geölt unbehandelt	natur lackiert gelaugt lackiert kirsche lackiert weiss lasiert braun lackiert cognac lackiert bernstein lackiert nußbaum lackiert buche lackiert	gelaugt geölt natur geölt unbehandelt	natur lackiert gelaugt lackiert kirsche lackiert weiss lasiert braun lackiert cognac lackiert bernstein lackiert nußbaum lackiert buche lackiert	gewachst geölt nußbaum gewachst geölt



# Kojenbett JABO 75

(Kiefer, Kiefer astfrei, Kernbuche)

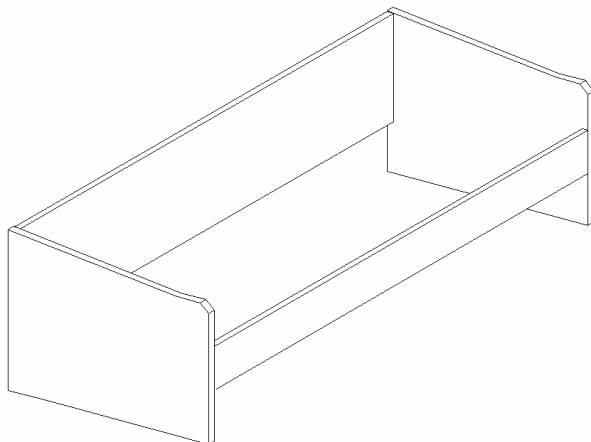

JABO N + H 75

**Seitenteile:**

Höhe: 21 / 47 cm  
 Länge: MM+ 6,5 cm  
 Bettbreite: MM+ 6,5 cm

**Sitzhöhe:**

JABO N 75: 49 cm  
 JABO H 75: 59 cm

**Einlegetiefe für Matratze:**

15,2 cm

**Kopf/Fußteilteil**

JABO N 75: 66,5 / 76,5 cm  
 JABO H 75: 76,5 / 86,5 cm

**Holzstärke:**

30 mm

Gegen Aufpreis auch in den Längen 190 cm, 210 cm und 220 cm lieferbar.

## Oberflächenbehandlungen:

<b>Preisgr. 1</b> Kiefer geölt	<b>Preisgr. 2</b> Kiefer lackiert	<b>Preisgr. 3</b> Kiefer astfrei geölt (parkettverleimt)	<b>Preisgr. 4</b> Kiefer astfrei lackiert (parkettverleimt)	<b>Preisgr. 6</b> Kernbuche geölt (parkettverleimt)
gelaugt geölt natur geölt unbehandelt	natur lackiert gelaugt lackiert kirsche lackiert weiss lasiert braun lackiert cognac lackiert bernstein lackiert nußbaum lackiert buche lackiert	gelaugt geölt natur geölt unbehandelt	natur lackiert gelaugt lackiert kirsche lackiert weiss lasiert braun lackiert cognac lackiert bernstein lackiert nußbaum lackiert buche lackiert	gewachst geölt nußbaum gewachst geölt

# JABO 75 Schubladenmodule

## JABO N 75

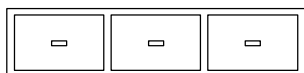

JABO N1

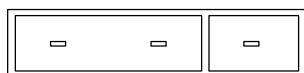

JABO N2

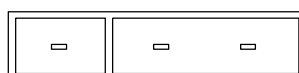

JABO N3

Höhe: 28 cm

Länge: 200 cm

Tiefe: 60 cm

## JABO H 75

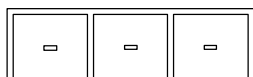

JABO H01



JABO H02



JABO H03



JABO H04

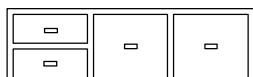

JABO H05

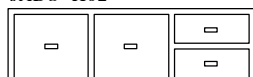

JABO H06



JABO H07

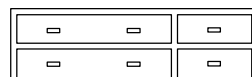

JABO H08

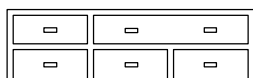

JABO H09

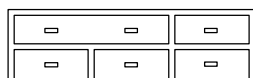

JABO H10

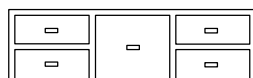

JABO H11

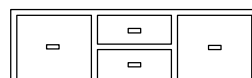

JABO H12

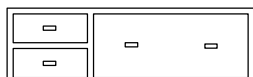

JABO H13

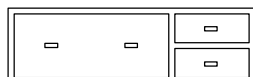

JABO H14

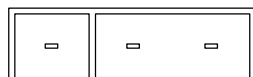

JABO H15

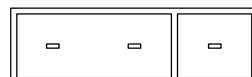

JABO H16

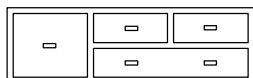

JABO H17

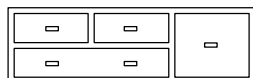

JABO H18



JABO H19

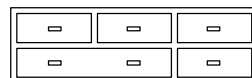

JABO H20

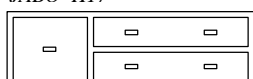

JABO H21

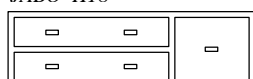

JABO H22



JABO H23



JABO H24

Höhe: 38 cm

Länge: 200 cm

Tiefe: 60 cm

Die Schubladenmodule werden montiert mit Soft-Closebeschlägen geliefert.  
Die Schubladen laufen auf Teleskopschienen.

Staubplatten sind auf Wunsch gegen Aufpreis lieferbar.

## JABO 75 Griffe

Wahlweise lieferbar mit: **(Bitte bei Bestellungen angeben.)**

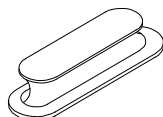

Holzgriff (10)  
Nur in Kiefer u.  
Kiefer astfrei

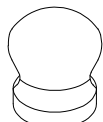

Holzknopf (11)

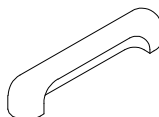

Holzgriff (13)  
Nur in Kiefer u.  
Kiefer astfrei

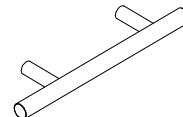

Metallgriff (20)

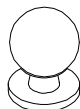

Metallknopf (21)

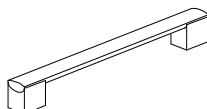

Metallgriff (23)

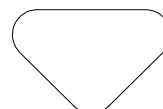

Griffmulde (30)

# Bettensystem JABO 75-79

## (Kiefer, Kiefer astfrei, Kernbuche)

### JABO System 75

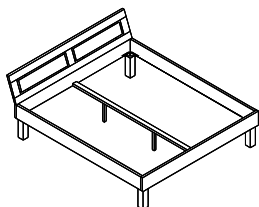

System 75-75

### JABO System 79

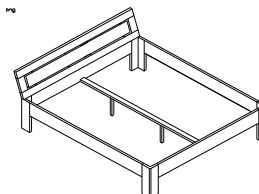

System 79-76

---

### Kopfteile System 75 und 79

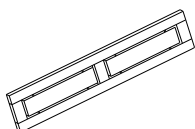

**Kopfteil 75**

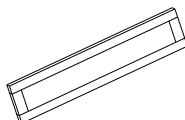

**Kopfteil 76\***

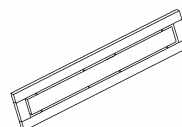

**Kopfteil 79**

Höhe: 83,7 cm  
 Breite: MM+ 6,5 cm  
 Kopfteilhöhe: 41,5 cm

88,7 cm  
 MM+ 6,5 cm  
 46,5 cm

83,7 cm  
 MM+ 6,5 cm  
 41,5 cm

\*Kopfteil 76 ist auch mit Glas in den Farben weiß, schwarz, vanille (champagne), mokka und weinrot erhältlich.  
 Nicht mit Milchglas lieferbar!

---

### Bettbeine System 75

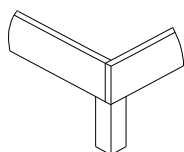

**Nr. 75-51**  
 Holzbeine

### Bettbeine System 79

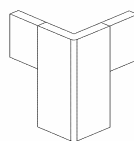

**Nr. 79-53**  
 Holzbeine

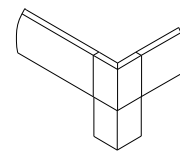

**Nr. 79-54**  
 Holzbeine  
 (2-geteilt)

---

#### Seitenteile:

Höhe: 21 cm  
 Länge: MM+17 cm  
 Bettbreite: MM+ 6,5 cm

#### Sitzhöhe:

42,2 cm

#### Einlegetiefe für Matratzen:

15,2 cm

#### Holzstärke:

30 mm

Gegen Aufpreis auch in den Längen 190 cm, 210 cm und 220 cm lieferbar.  
 Nicht als Hardside-Wasserbett erhältlich

## JABO System 75/79 Nachttisch

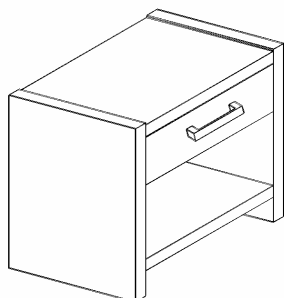

### Maße Nachttisch:

Höhe: 42,2 cm  
 Tiefe: 34,4 cm  
 Breite: 47,8 cm  
 Holzstärke: 30 mm

### Maße Schublade:

Innenhöhe: 8,0 cm  
 Innentiefe: 28,5 cm  
 Innenbreite: 37,5 cm  
 Holzstärke: 20 mm

## JABO System 75/79 Ablage

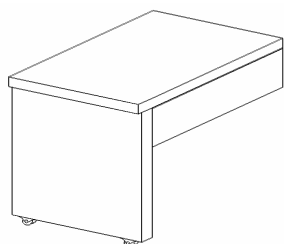

### Maße Ablage:

Höhe: 42,2 cm  
 Breite: 49,0 cm  
 Tiefe: 27,5 cm  
 Holzstärke: 30 mm

Die Ablage ist verschiebbar.

Die Nachttische/Ablagen müssen separat bestellt werden.

## JABO System 75/79 Bank

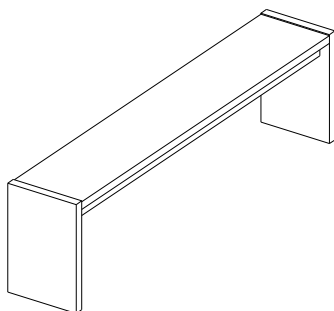

### Maße:

Höhe: 42,2 cm  
 Tiefe: 34,4 cm  
 Holzstärke: 30 mm

Die Bank muß separat bestellt werden.

### Oberflächenbehandlungen:

Preisgr. 1 Kiefer geölt	Preisgr. 2 Kiefer lackiert	Preisgr. 3 Kiefer astfrei geölt (parkettverleimt)	Preisgr. 4 Kiefer astfrei lackiert (parkettverleimt)	Preisgr. 6 Kernbuche geölt (parkettverleimt)
gelaugt geölt natur geölt unbehandelt	natur lackiert gelaugt lackiert kirsche lackiert weiss lasiert braun lackiert cognac lackiert bernstein lackiert nußbaum lackiert buche lackiert	gelaugt geölt natur geölt unbehandelt	natur lackiert gelaugt lackiert kirsche lackiert weiss lasiert braun lackiert cognac lackiert bernstein lackiert nußbaum lackiert buche lackiert	gewachst geölt nußbaum gewachst geölt

# JABO System N+H 779

(Kiefer, Kiefer astfrei, Kernbuche)

## System N+H 779

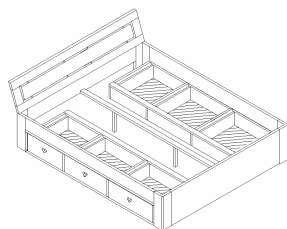

JABO System N 779

---

### Kopfteil System N+H 779

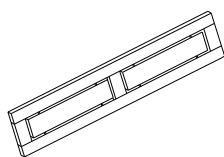

**Kopfteil 75**

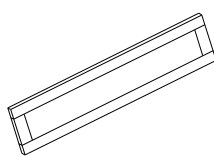

**Kopfteil 76\***

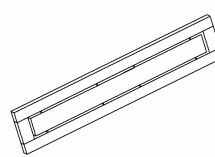

**Kopfteil 79**

Höhe: 90,5 / 100,5 cm

Breite: MM+ 6,5 cm

Kopfteilhöhe: 41,5 cm

95,5 / 105,5 cm

MM+ 6,5 cm

46,5 cm

90,5/100,5 cm

MM+6,5 cm

41,5 cm

\*Kopfteil 76 ist auch mit Glas in den Farben weiß, schwarz, vanille (champagne), mokka und weinrot erhältlich.  
Nicht mit Milchglas lieferbar!

---

### Bettbein System 779

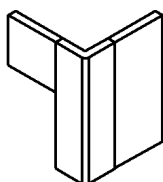

eckiges Bettbein  
Nr. 779-57

---

**Seitenteile:**

Höhe: 21 cm

Länge: MM+17 cm

Bettbreite: MM+ 7,6 cm

Gegen Aufpreis auch in den Längen 190 cm, 210 cm und 220 cm lieferbar.

Nicht als Hardside-Wasserbett erhältlich.

**Sitzhöhe:**

49/59 cm

**Einlegetiefe  
für Matratzen:**

15,2 cm

**Holzstärke:**

30 mm

# Jabo Griffe

Wahlweise lieferbar mit: **(Bitte bei Bestellungen angeben.)**

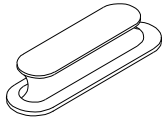

Holzgriff (10)  
**Nur in Kiefer u.  
Kiefer astfrei**

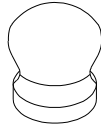

Holzknopf (11)

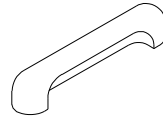

Holzgriff (13)  
**Nur in Kiefer u.  
Kiefer astfrei**

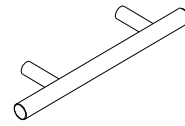

Metallgriff (20)



Metallknopf (21)

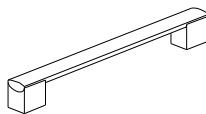

Metallgriff (23)

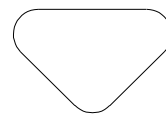

Griffmulde (30)

## Oberflächenbehandlungen:

<b>Preisgr. 1</b> Kiefer geölt	<b>Preisgr. 2</b> Kiefer lackiert	<b>Preisgr. 3</b> Kiefer astfrei geölt	<b>Preisgr. 4</b> Kiefer astfrei lackiert	<b>Preisgr. 6</b> Kernbuche geölt (parkettverleimt)
gelaugt geölt natur geölt unbehandelt	natur lackiert gelaugt lackiert kirsche lackiert weiss lasiert braun lackiert cognac lackiert bernstein lackiert nussbaum lackiert buche lackiert	gelaugt geölt natur geölt unbehandelt	natur lackiert gelaugt lackiert kirsche lackiert weiss lasiert braun lackiert cognac lackiert bernstein lackiert nussbaum lackiert buche lackiert	gewachst geölt  nussbaum geölt

# System Schubladenmodule N 779

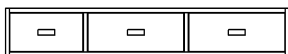

Multi N 1

Höhe: 28 cm



Multi N 2

Länge: 180 cm

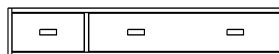

Multi N 3

Tiefe: 60 cm

# System Schubladenmodule H 779

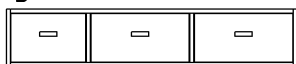

Multi H 01

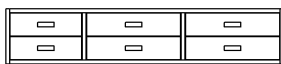

Multi H 02



Multi H 03

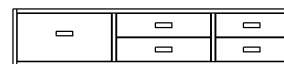

Multi H 04



Multi H 05

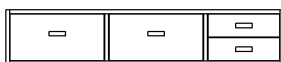

Multi H 06



Multi H 07

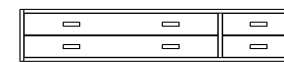

Multi H 08

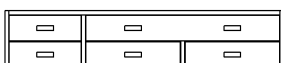

Multi H 09\*

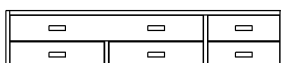

Multi H 10\*



Multi H 11

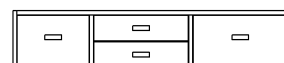

Multi H 12



Multi H 13



Multi H 14



Multi H 15



Multi H 16

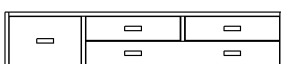

Multi H 17\*

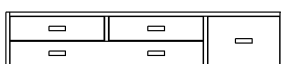

Multi H 18\*

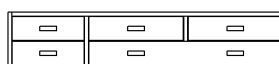

Multi H 19\*

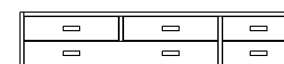

Multi H 20\*

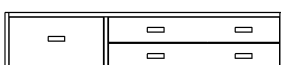

Multi H 21

Höhe: 38 cm

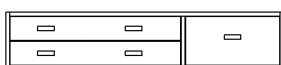

Multi H 22

Länge: 180 cm

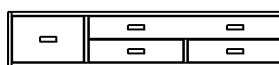

Multi H 23\*

Tiefe: 60 cm



Multi H 24\*

\* Bitte beachten Sie: Bei den H-Modulen mit zwei Schubladenreihen, sind die Griffe nicht übereinander, wie bei den Strichzeichnungen angegeben.

Die System Schubladenmodule N+H 779 sind unterschiedlich im Preisgefüge, auf grund der Soft-close Beschläge. Sehen Sie dazu die Angaben in der Preisliste.

Alle Schubladenmodule sind mit oder ohne Soft-close Beschläge erhältlich.

## System 779 A Ablage

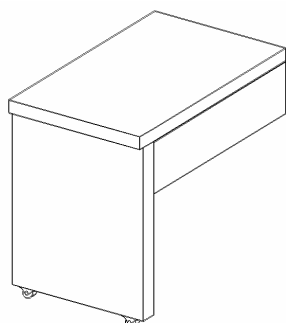

Die Ablage ist verschiebbar.

### Maße Ablage:

Höhe: 49,0 / 59,0 cm

Tiefe: 27,5 cm

Breite: 49,0 cm

Holzstärke: 30 mm

Die Nachttische müssen separat bestellt werden.

# Bettensystem JABO 80

(Kiefer astfrei, Kernbuche)

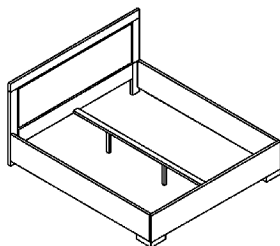

JABO 80

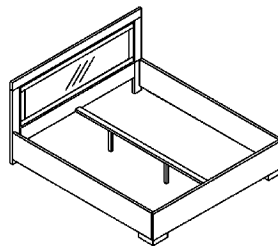

JABO 80  
mit farbigem Glas im Kopfteil

---

## JABO 80 Kopfteile

- Kopfteil 80 mit Holzfüllung
- Kopfteil 81 mit schwarzem Glas/ Holzrahmen
- Kopfteil 82 mit vanille (champagne) Glas/ Holzrahmen
- Kopfteil 83 mit weinrotem Glas/Holzrahmen
- Kopfteil 84 mit braunem Glas/Holzrahmen
- Kopfteil 85 mit weißem Glas/Holzrahmen

Bei Bestellung bitte angeben.

Die Füllung bei dem Kopfteil mit farbigem Glas ist nicht durchsichtig.  
Nicht mit Milchglas lieferbar.

---

## JABO 80 Bettbeine

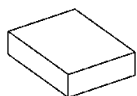

Bettbein in Holz Nr. 58  
Bettbein in  
metallfarbigen Holz Nr. 59

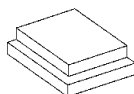

Bettbein in Holz Nr. 60  
Bettbein in  
metallfarbigen Holz Nr. 61

Bei Bestellung bitte angeben.

---

Seitenteile:	Sitzhöhe:	Einlegetiefe für Matratze:	Kopf/Fußteil- höhe:	Holzstärke:
Höhe: Länge: MM+ 6 cm Bettbreite: MM+ 6 cm	42 cm.	15 cm	102/42 cm	30 mm

Gegen Aufpreis auch in den Längen 190 cm, 210 cm und 220 cm lieferbar.



# JABO 80 Nachttisch

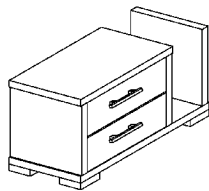

**Nachttisch 80-1**

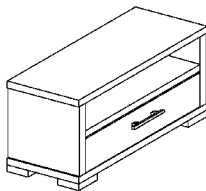

**Nachttisch 80-2**

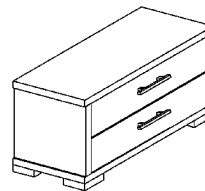

**Nachttisch 80-3**

Bitte rechts oder links für  
die Zeitungsalage  
angeben.

**Maße Ablage:** Höhe: 41,2 cm    Breite: 68,2 cm    Tiefe: 34,1 cm

## Oberflächenbehandlungen:

<b>Preisgr. 3</b> Kiefer astfrei geölt parkettverleimt	<b>Preisgr. 4</b> Kiefer astfrei lackiert parkettverleimt	<b>Preisgr. 6</b> Kernbuche geölt parkettverleimt
gelaugt geölt natur geölt unbehandelt	natur lackiert gelaugt lackiert kirsche lackiert weiss lasiert braun lackiert cognac lackiert bernstein lackiert nußbaum lackiert buche lackiert	gewachst geölt nußbaum gewachst geölt

# JABO Multi 04 und 06 (Kiefer, Kiefer Astfrei, Erle, Kernbuche, Buche)

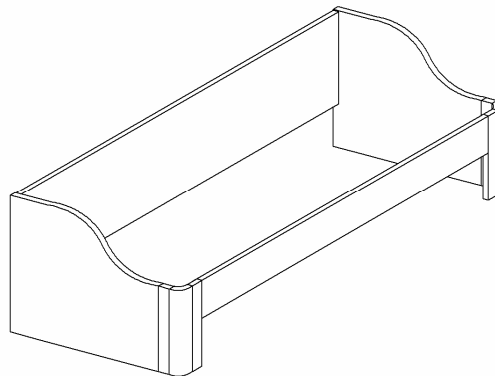

JABO Multi 04+06

---

**Seitenteile:**

Höhe: 18,5 / 44 cm  
Länge: MM+ 6 cm  
Bettbreite: MM+ 6 cm

**Sitzhöhe:**

JABO Multi 04: 46,5 cm  
JABO Multi 06: 56,5 cm

**Einlegetiefe für Matratze:**

15,3 cm

**Kopf/Fußteil**

JABO Multi 04: 46,5 / 73 cm  
JABO Multi 06: 56,5 / 83 cm

**Holzstärke:**

Rahmen: 30 mm  
Schubladenmodul: 26 mm

Gegen Aufpreis auch in den Längen 190 cm, 210 cm und 220 cm lieferbar.

---

## Jabo Multi 04/06 Bettbeine

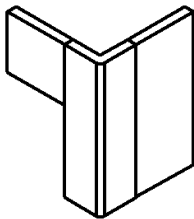

eckige Bettbeine

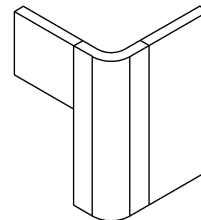

runde Bettbeine

(Bitte bei Bestellungen angeben.)

---

# Jabo Multi Schubladenmodule

## Jabo Multi 04

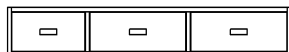

Multi N 1



Multi N 2

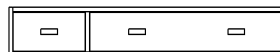

Multi N 3

Höhe: 28 cm

Länge: 180 cm

Tiefe: 60 cm

## Jabo Multi 06

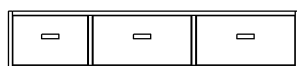

Multi H 01



Multi H 02



Multi H 03

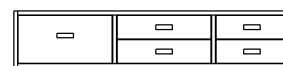

Multi H 04

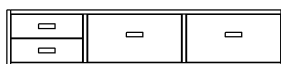

Multi H 05

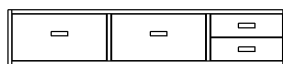

Multi H 06

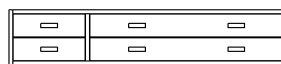

Multi H 07



Multi H 08

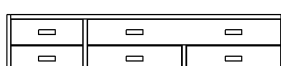

Multi H 09\*



Multi H 10\*



Multi H 11

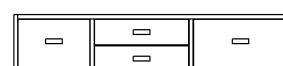

Multi H 12



Multi H 13

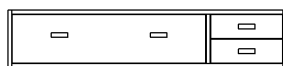

Multi H 14

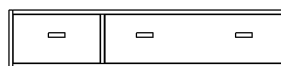

Multi H 15

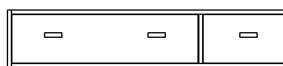

Multi H 16

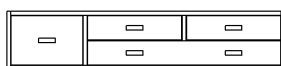

Multi H 17\*

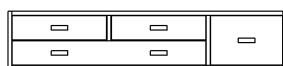

Multi H 18\*



Multi H 19\*

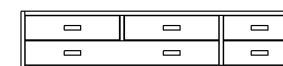

Multi H 20\*



Multi H 21



Multi H 22



Multi H 23\*

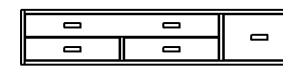

Multi H 24\*

Höhe: 38 cm

Länge: 180 cm

Tiefe: 60 cm

**\* Bitte beachten Sie: Bei den H-Modulen mit zwei Schubladenreihen, sind die Griffe nicht übereinander, wie bei den Strichzeichnungen angegeben.**

Die Schubladenmodule werden montiert geliefert. Die Schubladen laufen auf Teleskopschienen. Bei Modulen in Kiefer astfrei, Erle, Kernbuche und Buche sind nur die Fronten in der jeweiligen Holzart. Der Rest ist Kiefer.

Staubplatten und Soft-Close Beschläge sind auf Wunsch gegen Aufpreis lieferbar. Soft-Close nur in kompletten Modulen erhältlich.

# JABO Multi Griffe

Wahlweise lieferbar mit: **(Bitte bei Bestellungen angeben.)**

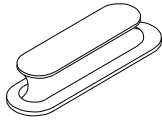

Holzgriff (10)  
Nur in Kiefer u.  
Kiefer astfrei

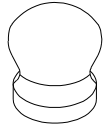

Holzknopf (11)

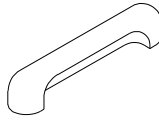

Holzgriff (13)  
Nur in Kiefer u.  
Kiefer astfrei

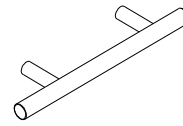

Metallgriff (20)



Metallknopf (21)

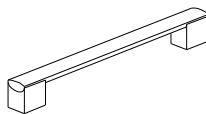

Metallgriff (23)

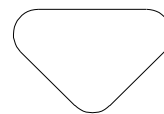

Griffmulde (30)

## Oberflächenbehandlungen:

Preisgr.1 Kiefer geölt	Preisgr.2 Kiefer lackiert	Preisgr.3 Kiefer astfrei geölt <small>(parkettverleimt)</small>	Preisgr.4 Kiefer astfrei lackiert <small>(parkettverleimt)</small>	Preisgr.5 Erle geölt <small>(parkettverleimt)</small>	Preisgr.6 Kernbuche geölt <small>(stabverleimt)</small>	Preisgr.7 Buche geölt <small>(stabverleimt)</small>
gelaugt geölt natur geölt unbehandelt	natur lackiert gelaugt lackiert kirsche lackiert weiss lasiert braun lackiert cognac lackiert bernstein lackiert nußbaum lackiert buche lackiert	gelaugt geölt natur geölt unbehandelt	natur lackiert gelaugt lackiert kirsche lackiert weiss lasiert braun lackiert cognac lackiert bernstein lackiert nußbaum lackiert buche lackiert	gebeizt gewachst geölt	gewachst geölt nußbaum gewachst geölt	gewachst geölt

# Bettensystem JABO Multi

(Kiefer, Kiefer Astfrei, Erle, Kernbuche, Buche)

## Jabo Multi N

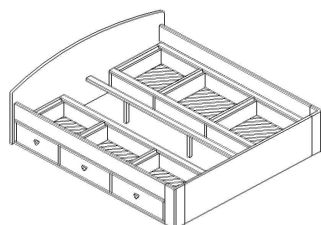



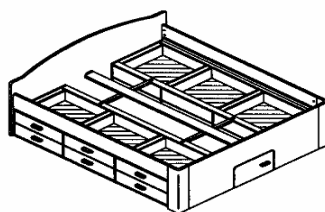

Jabo Multi N 51

## Jabo Multi H





Jabo Multi H 22

### Kopfteile Multi N und H

				
	<b>N/H 1</b>	<b>N/H 2</b>	<b>N/H 3</b>	<b>N/H 5</b>
Höhe:	60/70 cm	73/83 cm	73/83 cm	76,5/86,5 cm
Breite:	MM+12 cm	MM+12 cm	MM+22 cm	MM+12 cm

### Fußteile Multi N und H

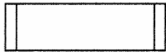
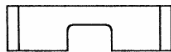
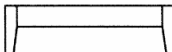
(Die Tür im Fußteil ist rechts angeschlagen)

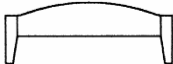
				
	<b>N/H 1</b>	<b>N/H 2</b>	<b>N/H 3</b>	<b>N/H 4</b>
Höhe:	47/57 cm	47/57 cm	47/57 cm	60/70 cm
Breite:	MM+7 cm	MM+7 cm	MM+7 cm	MM+7 cm
				
	<b>N/H 5</b>	<b>N/H 6</b>		
Höhe:	60/70 cm	60/70 cm		
Breite:	MM+7 cm	MM+7 cm		

#### Modellzusammensetzung:

Die erste Nummer nach dem Buchstaben N oder H ist immer die Kopfteilnummer, die Zweite ist immer die Fußteilnummer—Beispiel: Multi N 51 Kopfteil: N 5 und Fußteil: N 1

#### Seitenteile:

Höhe: 19 cm  
Länge: MM+6,5 cm

#### Sitzhöhe: für Matratzen:

Multi N: 47 cm  
Multi H: 57 cm

#### Einlegetiefe: Holzstärke:

15,3 cm

Rahmen: 30 mm  
Schubladenmodul: 26 mm

Gegen Aufpreis auch in den Längen 190 cm, 210 cm und 220 cm lieferbar.  
Das Multi Bettensystem ist nicht als Hardside Wasserbett erhältlich.

# Jabo Multi Schubladenmodule

## Jabo Multi N



Multi N 1                      Multi N 2                      Multi N 3                      Multi N 4

Höhe: 28 cm              Länge: 190 cm              Tiefe: 60 cm

## Jabo Multi H

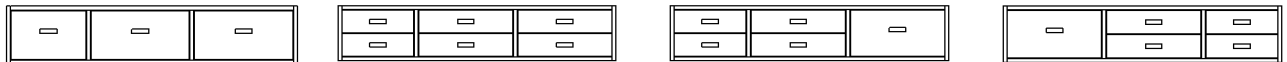

Multi H 01                      Multi H 02                      Multi H 03                      Multi H 04

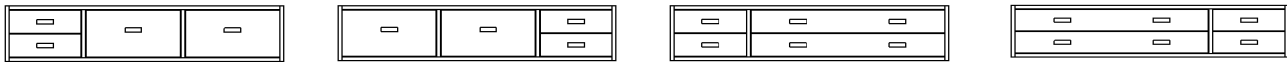

Multi H 05                      Multi H 06                      Multi H 07                      Multi H 08



Multi H 09                      Multi H 10                      Multi H 11                      Multi H 12



Multi H 13                      Multi H 14                      Multi H 15                      Multi H 16



Multi H 17                      Multi H 18                      Multi H 19                      Multi H 20

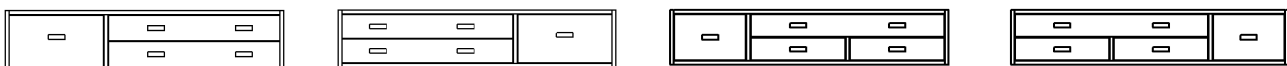

Multi H 21                      Multi H 22                      Multi H 23                      Multi H 24



Multi H 25                      Multi H 26                      Multi H 27                      Multi H 28

Höhe: 38 cm              Länge: 190 cm              Tiefe: 60 cm

Alle Module sind beidseitig montierbar, meistens werden jedoch alle geraden Modulnr. für rechts und alle ungeraden Modulnr. für links verwendet.

Die Schubladenmodule werden montiert geliefert. Die Schubladen laufen auf Teleskopschienen. Bei Modulen in Kiefer astfrei, Erle, Kernbuche und Buche sind nur die Fronten in der jeweiligen Holzart. Der Rest ist Kiefer.

Staubplatten und Soft-Close Beschläge sind auf Wunsch gegen Aufpreis lieferbar. Soft-Close nur in kompletten Modulen erhältlich.

## Jabo Multi Griffe

Wahlweise lieferbar mit: **(Bitte bei Bestellungen angeben.)**

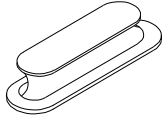

Holzgriff (10)  
Nur in Kiefer u.  
Kiefer astfrei

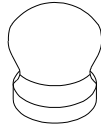

Holzknopf (11)

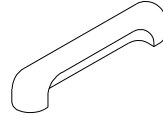

Holzgriff (13)  
Nur in Kiefer u.  
Kiefer astfrei

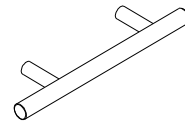

Metallgriff (20)

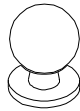

Metallknopf (21)

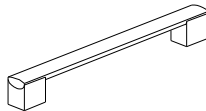

Metallgriff (23)

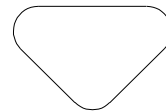

Griffmulde (30)

## Jabo Multi Bettbeine N und H

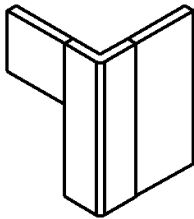

eckige Bettbeine  
nur Fußteil 1,2,4,5

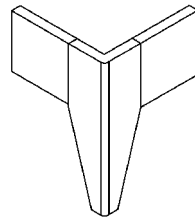

konische Bettbeine  
nur Fußteil 3 und 6

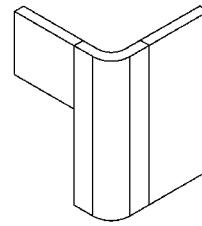

runde Bettbeine  
nur Fußteil 1,2,4,5

## Oberflächenbehandlungen:

Preisgr.1 Kiefer geölt	Preisgr.2 Kiefer lackiert	Preisgr.3 Kiefer astfrei geölt  (parkettverleimt)	Preisgr.4 Kiefer astfrei lackiert  (parkettverleimt)	Preisgr.5 Erle geölt  (parkettverleimt)	Preisgr.6 Kernbuche geölt  (stabverleimt)	Preisgr.7 Buche geölt  (stabverleimt)
gelaugt geölt natur geölt unbehandelt	natur lackiert gelaugt lackiert kirsche lackiert weiss lasiert braun lackiert cognac lackiert bernstein lackiert nußbaum lackiert buche lackiert	gelaugt geölt natur geölt unbehandelt	natur lackiert gelaugt lackiert kirsche lackiert weiss lasiert braun lackiert cognac lackiert bernstein lackiert nußbaum lackiert buche lackiert	gebeizt gewachst geölt	gewachst geölt  nußbaum gewachst geölt	gewachst geölt

# Jabo Multi Ablagen

## Jabo Multi N und H

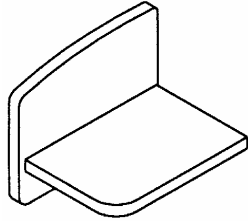

**Jabo Multi 1 A**

Höhe: 32,5 cm

Breite: 40 cm

Tiefe: 27,5 cm

---

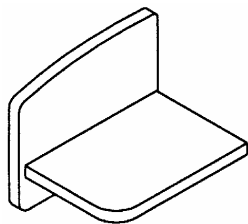

**Jabo Multi 2 A**

Höhe: 32,5 cm

Breite: 40 cm

Tiefe: 27,5 cm

---

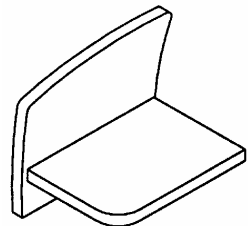

**Jabo Multi 3 A**

Höhe: 32,5 cm

Breite: 40 cm

Tiefe: 27,5 cm

---

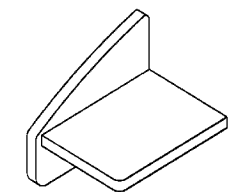

**Jabo Multi 5 A**

Höhe: 31,8 cm

Breite: 40 cm

Tiefe: 27,5 cm

**Alle Multi Ablagen sind auch mit Schubladen erhältlich.  
Die Multi Ablagen und die dazugehörigen Schubladen müssen separat bestellt werden.**



# Bettensystem JABO Multi Softside mit erhöhtem Kopfteil (10 cm) (Kiefer, Kiefer Astfrei, Erle, Kernbuche, Buche)

## JABO Multi N

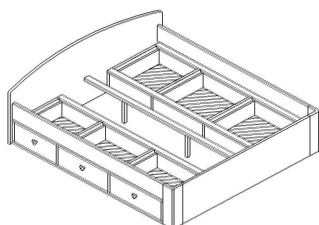

JABO Multi N 51

## JABO Multi H

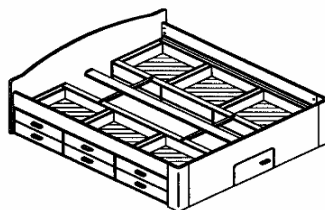

JABO Multi H 22

### Kopfteile Multi N und H

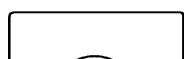

N/H 1



N/H 2



N/H 5

Höhe:	70/80 cm	83/93 cm	86,5/96,5 cm
Breite:	MM+12 cm	MM+12 cm	MM+12 cm

### Fußteile Multi N und H

(Die Tür im Fußteil ist rechts angeschlagen)

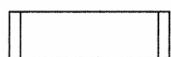

N/H 1



N/H 2



N/H 4



N/H 5

Höhe:	47/57 cm	47/57 cm	60/70 cm	60/70 cm
Breite:	MM+7 cm	MM+7 cm	MM+7 cm	MM+7 cm

#### Modellzusammensetzung:

Die erste Nummer nach dem Buchstaben N oder H ist immer die Kopfteilnummer, die Zweite ist immer die Fußteilnummer—Beispiel: Multi N 51 Kopfteil: N 5 und Fußteil: N 1

<b>Seitenteile:</b>	<b>Sitzhöhe: für Matratzen:</b>	<b>Einlegetiefe:</b>	<b>Holzstärke:</b>
Höhe: 19 cm	Multi N: 47 cm	19 cm	Rahmen: 30 mm
Länge: MM+6,5 cm	Multi H: 57 cm		Schubladenmodul: 26 mm

Gegen Aufpreis auch in den Längen 190 cm, 210 cm und 220 cm lieferbar.

# JABO Multi Softside Schubladenmodule

## JABO Multi N

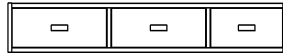

Multi N 1

Multi N 4

Höhe: 28 cm

Länge: 190 cm

Tiefe: 60 cm

## JABO Multi H

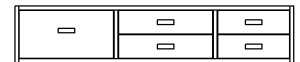
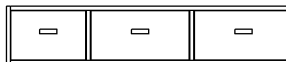

Multi H 01

Multi H 02

Multi H 03

Multi H 04

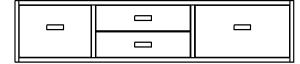
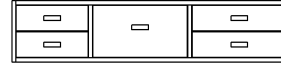
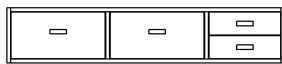

Multi H 05

Multi H 06

Multi H 11

Multi H 12

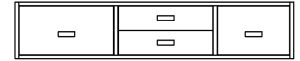
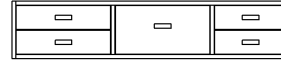

Multi H 25

Multi H 26

Multi H 27

Multi H 28

Höhe: 38 cm

Länge: 190 cm

Tiefe: 60 cm

Für Softside Wasserbetten sollten nur die angegebenen dreigeteilten Schubladenmodule verwendet werden, da es sonst zu Problemen beim Ausziehen der breiten Schubladen kommen kann.

Alle Module sind beidseitig montierbar, meistens werden jedoch alle geraden Modulnr. für rechts und alle ungeraden Modulnr. für links verwendet.

Die Schubladenmodule werden montiert geliefert. Die Schubladen laufen auf Teleskopschienen. Bei Modulen in Kiefer astfrei, Erle, Kernbuche und Buche sind nur die Fronten in der jeweiligen Holzart. Der Rest besteht aus Kiefernholz.

Staubplatten und Soft-Close Beschläge sind auf Wunsch gegen Aufpreis lieferbar. Soft-Close nur in kompletten Modulen erhältlich.

### Bitte beachten Sie:

Alle Multi Softside Betten werden ohne Auflageleisten geliefert.

Alle Preisangaben sind ohne Spanplattenböden. Diese werden separat berechnet und müssen separat bestellt werden.

Metallschienen (Gewichtsverteiler) sind im Preis inklusive und werden automatisch mit geliefert.

# JABO Multi Griffe

Wahlweise lieferbar mit: **(Bitte bei Bestellungen angeben.)**

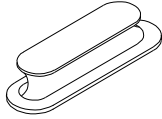

Holzgriff (10)  
Nur in Kiefer u.  
Kiefer astfrei

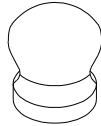

Holzknopf (11)

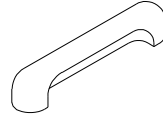

Holzgriff (13)  
Nur in Kiefer u.  
Kiefer astfrei

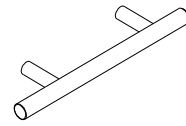

Metallgriff (20)

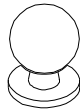

Metallknopf (21)

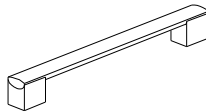

Metallgriff (23)

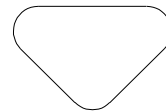

Griffmulde (30)

# JABO Multi Bettbeine N und H

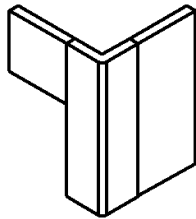

eckige Bettbeine

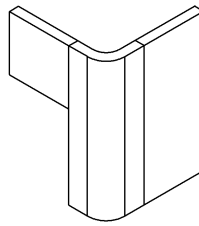

runde Bettbeine

# Oberflächenbehandlungen:

Preisgr.1 Kiefer geölt	Preisgr.2 Kiefer lackiert	Preisgr.3 Kiefer astfrei geölt  (parkettverleimt)	Preisgr.4 Kiefer astfrei lackiert  (parkettverleimt)	Preisgr.5 Erle geölt  (parkettverleimt)	Preisgr.6 Kernbuche geölt  (stabverleimt)	Preisgr.7 Buche geölt  (stabverleimt)
gelaugt geölt natur geölt unbehandelt	natur lackiert gelaugt lackiert kirsche lackiert weiss lasiert braun lackiert cognac lackiert bernstein lackiert nußbaum lackiert buche lackiert	gelaugt geölt natur geölt unbehandelt	natur lackiert gelaugt lackiert kirsche lackiert weiss lasiert braun lackiert cognac lackiert bernstein lackiert nußbaum lackiert buche lackiert	gebeizt gewachst geölt	gewachst geölt  nußbaum gewachst geölt	gewachst geölt

# JABO Multi Softside Ablagen

## JABO Multi N und H

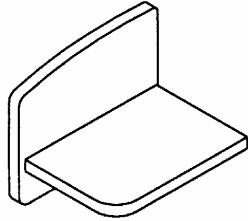

**JABO Multi 1 A**

Höhe: 42,5 cm

Breite: 40 cm

Tiefe: 27,5 cm

---

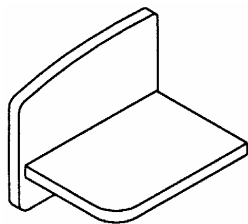

**JABO Multi 2 A**

Höhe: 42,5 cm

Breite: 40 cm

Tiefe: 27,5 cm

---

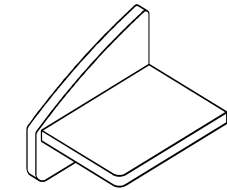

**JABO Multi 5 A**

Höhe: 41,8 cm

Breite: 40 cm

Tiefe: 27,5 cm

**Alle Multi Ablagen sind auch mit Schubladen erhältlich.**

**Die Multi Ablagen und die dazugehörigen Schubladen müssen separat bestellt werden.**

# Schranksystem JABO 22 K (Kiefer)

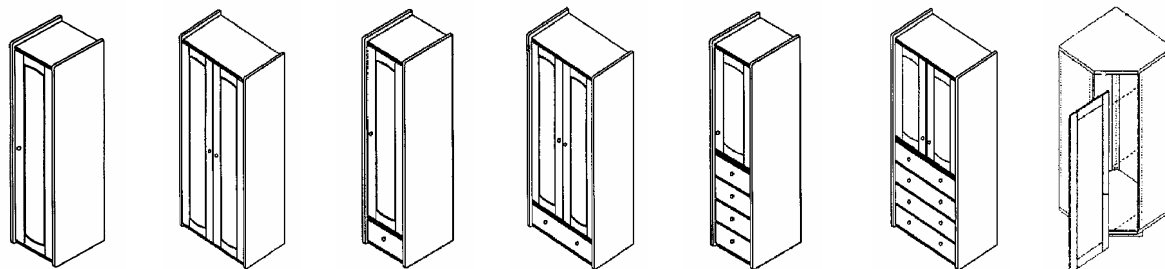

Modul 1      Modul 2      Modul 21      Modul 22      Modul 4      Modul 6      Modul 16

## Modulübersicht:

- Modul 1**      -      **eintüriger Schrank**
- Modul 2**      -      **zweitüriger Schrank**
- Modul 21**    -      **eintüriger Schrank m/ 1 Aussenschublade**
- Modul 22**    -      **zweitüriger Schrank m/ 1 Aussenschublade**
- Modul 4**      -      **eintüriger Schrank m/ 4 Aussenschubladen**
- Modul 6**      -      **zweitüriger Schrank m/ 4 Aussenschubladen**
- Modul 16**    -      **Eckmodul**

Weitere Module entnehmen Sie bitte der Preisliste.

## Griffübersicht:

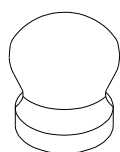

Holzknopf (11)



Metallknopf (21)

Das Schranksystem wird als Standard mit dem Holzknopf (Nr. 11) geliefert.

**Bitte beachten Sie: Es sind nur die Griffe Nr. 11 oder Nr. 21 bei diesem System möglich!**

## Oberflächenbehandlungen:

Preisgr. 1 Kiefer geölt	Preisgr. 2 Kiefer lackiert
gelaugt geölt natur geölt unbehandelt	natur lackiert gelaugt lackiert kirsche lackiert weiss lasiert braun lackiert cognac lackiert bernstein lackiert nußbaum lackiert buche lackiert

## Wichtige Informationen:

- ⇒ **Holzstärke 30 mm**
- ⊞ **Die Seiten/Trennwände müssen separat bestellt werden, da die Schrankmodule ohne Seiten sind.**
- ⊞ **Der Lichtkranz ist auch ohne Halogenleuchten erhältlich – preisgleich**
- ⊞ **Das Schranksystem 22 K ist nur mit Stangenschloss lieferbar.**
- ⊞ **Bei Bestellungen bitte Oberflächenbehandlung angeben.**
- ⊞ **Auch in Colour-Mix erhältlich. Gegen einen Aufpreis von 10 % der teuersten Oberflächenbehandlung.**

# Schranksystem JABO 33 KS

## (Kiefer, Kiefer astfrei, Buche, Kernbuche)

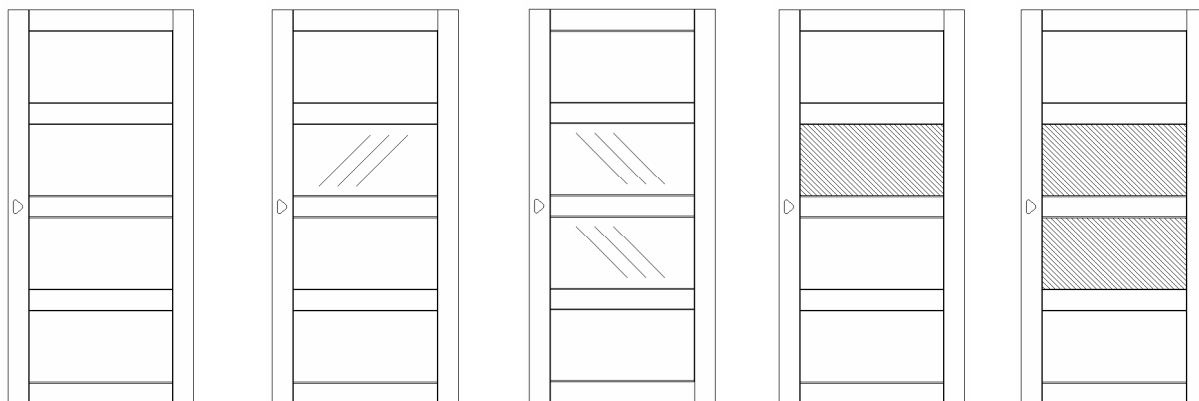

Front 1

Front 2

Front 3

Front 4

Front 5

### Frontübersicht:

- Front 1 - Schiebetür mit Holzfüllung
- Front 2 - Schiebetür mit einer Milchglasfüllung
- Front 3 - Schiebetür mit zwei Milchglasfüllungen
- Front 4 - Schiebetür mit einer Farbglasfüllung\*
- Front 5 - Schiebetür mit zwei Farbglasfüllungen\*

### Modulübersicht:

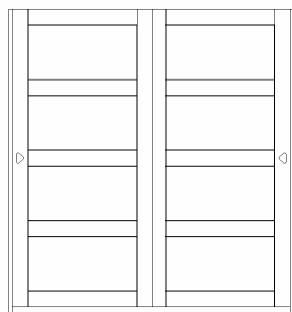

Modul 2  
Zweitüriger Schiebetürenschränk

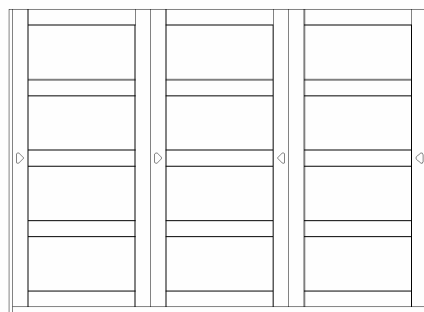

Modul 3  
Dreitüriger Schiebetürenschränk

Beide Module sind mit den Fronten 1 bis 5 erhältlich.

### Griffübersicht:

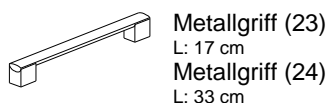
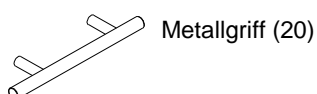

Das Schranksystem wird nur mit den Griffen Nr. 20, 23, 24 und 30 geliefert.

## Oberflächenbehandlungen:

<b>Preisgr. 1</b> Kiefer geölt	<b>Preisgr. 2</b> Kiefer lackiert	<b>Preisgr. 3</b> Kiefer geölt astfrei (parkettverleimt)	<b>Preisgr. 4</b> Kiefer lackiert astfrei (parkettverleimt)	<b>Preisgr. 6</b> Kernbuche geölt  (parkettverleimt; Front: stabverleimt)	<b>Preisgr. 7</b> Buche geölt  (stabverleimt)
gelaugt geölt natur geölt unbehandelt	natur lackiert gelaugt lackiert kirsche lackiert weiss lasiert braun lackiert cognac lackiert bernstein lackiert nußbaum lackiert buche lackiert	gelaugt geölt natur geölt unbehandelt	natur lackiert gelaugt lackiert kirsche lackiert weiss lasiert braun lackiert cognac lackiert bernstein lackiert nußbaum lackiert buche lackiert	gewachst geölt  nußbaum gewachst geölt	gewachst geölt

## Wichtige Informationen:

- ⇒ **Holzstärke 26 mm**
- ⇒ **Die Seiten/Trennwände müssen separat bestellt werden, da die Schrankmodule ohne Seiten sind.**
- ⇒ **Bitte 5 bis 6 cm Montageplatz in der Breite dazu rechnen.**
- ⊞ **Das Schranksystem ist auch mit Aufbau-Halogenlampen lieferbar.**
- ⊞ **Bei Bestellung bitte Oberflächenbehandlung und Front angeben.**
- ⊞ **Die Rückwände sind nicht in Kiefer astfrei lieferbar.**
- ⊞ **Bei Modulen mit Schubläden in Kiefer astfrei, Kernbuche und Buche sind nur die Fronten in der jeweiligen Holzart, der Rest besteht aus Kiefernholz.**
- ⊞ **\*Wählen Sie zwischen sechs verschiedenen Glasarten:**
  - **weiß**
  - **schwarz**
  - **vanille (champagne)**
  - **mokka**
  - **weinrot**
- Die Glasfüllungen sind nicht durchsichtig, Milchglas ausgenommen.**
- ⊞ **Auch in Colour-Mix erhältlich. Gegen einen Aufpreis von 10 % der teuersten Oberflächenbehandlung.**

# Schranksystem JABO Multi 38 K

(Kiefer, Kiefer astfrei, Erle, Buche, Kernbuche)

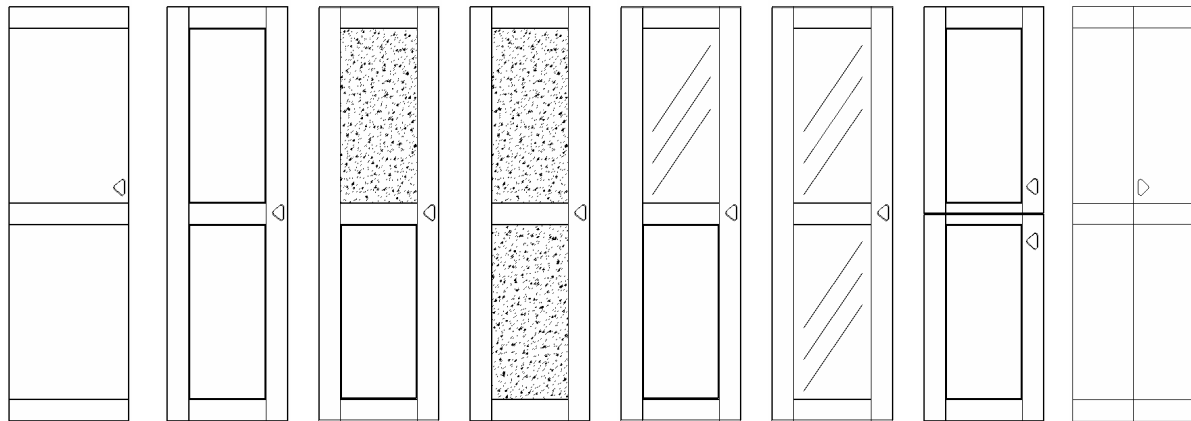

Front 1    Front 2    Front 3    Front 4    Front 5    Front 6    Front 7    Front 8

### Frontübersicht:

- Front 1        -    Drehtür glatt
- Front 2        -    Drehtür mit Füllung
- Front 3        -    Drehtür mit Holz/Spiegel
- Front 4        -    Drehtür mit Spiegel
- Front 5        -    Drehtür mit Holz/Glas\*
- Front 6        -    Drehtür mit Glas\*
- Front 7        -    Stalltür
- Front 8        -    Falttür

### Aufsätze:

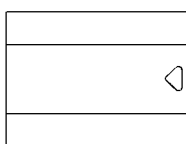

Front 1

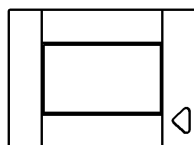

Front 2

### Frontübersicht:

- Front 1        -    Drehtür glatt
- Front 2        -    Drehtür mit Füllung

### Griffübersicht:

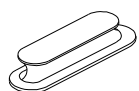

Holzgriff (10)  
Nur in Kiefer u.  
Kiefer astfrei

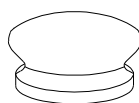

Holzknopf (11)



Holzgriff (13)  
Nur in Kiefer u.  
Kiefer astfrei

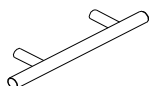

Metallgriff (20)

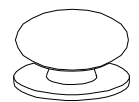

Metallknopf (21)

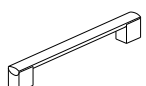

Metallgriff (23)  
L: 17 cm

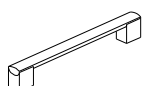

Metallgriff (24)  
L: 33 cm

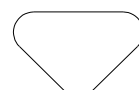

Griffmulde (30)



## Oberflächenbehandlungen:

<b>Preisgr. 1</b> Kiefer geölt	<b>Preisgr. 2</b> Kiefer lackiert	<b>Preisgr. 3</b> Kiefer astfrei geölt  (parkettverleimt)	<b>Preisgr. 4</b> Kiefer astfrei lackiert  (parkettverleimt)	<b>Preisgr. 5</b> Erle geölt  (parkettverleimt; Front:stabverleimt)	<b>Preisgr. 6</b> Kernbuche geölt  (parkettverleimt; Front:stabverleimt)	<b>Preisgr. 7</b> Buche geölt  (stabverleimt)
gelaugt geölt natur geölt unbehandelt	natur lackiert gelaugt lackiert kirsche lackiert weiss lasiert braun lackiert cognac lackiert bernstein lackiert nußbaum lackiert buche lackiert	gelaugt geölt natur geölt unbehandelt	natur lackiert gelaugt lackiert kirsche lackiert weiss lasiert braun lackiert cognac lackiert bernstein lackiert nußbaum lackiert buche lackiert	gebeizt, gewachst geölt	gewachst geölt  nußbaum gewachst geölt	gewachst geölt

## Wichtige Informationen:

- ⊞ **Kleiderschrank in 4 verschiedenen Höhen, die mit einander kombinierbar sind:**
  - A: 212,6 cm**
  - B: 203,0 cm**
  - C: 182,2 cm**
  - D: 163,0 cm**
- ⇒ **Beim Kleiderschrank mit Aufsatz, benötigen Sie 2 cm Montageplatz.**
- ⇒ **Bitte 5 bis 6 cm Montageplatz in der Breite dazu rechnen.**
- ⊞ **Die Höhe der Module und Seiten ist bei der Bestellung unbedingt anzugeben.**
- ⊞ **Die Seiten/ Trennwände müssen separat bestellt werden, da die Schrankmodule ohne Seiten sind.**
- ⊞ **Die Rückwände sind nicht in Kiefer astfrei lieferbar.**
- ⊞ **Bei Modulen mit Schubläden in Kiefer astfrei, Erle, Kernbuche und Buche sind nur die Fronten in der jeweiligen Holzart, der Rest besteht aus Kiefernholz.**
- ⊞ **Das Schranksystem wird mit Soft-Close Beschlägen geliefert.**
- ⊞ **Auf Anfragen können die Module in Spezialmaßen gefertigt werden.**
- ⊞ **Auch in Colour-Mix erhältlich. Gegen einen Aufpreis von 10 % der teuersten Oberflächenbehandlung.**
- ⊞ **\* Wählen Sie zwischen fünf verschiedenen Glasarten:**
  - weiß
  - schwarz
  - vanille (champagne)
  - mokka
  - weinrot
- Die Glasfüllungen sind nicht durchsichtig.**
- ⊞ **Bei Bestellungen bitte Höhe, Griff Nr., Oberflächenbehandlung und Front angeben.**

# Schranksystem JABO Multi 63 K

## (Kiefer, Kiefer astfrei, Kernbuche)



Front 2



Front 4

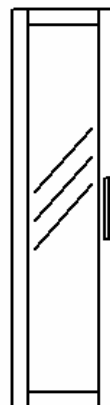

Front 6

### Frontübersicht:

- Front 2 - Drehtür mit Füllung
- Front 4 - Drehtür mit Spiegel
- Front 6 - Drehtür mit Glas\*

### Griffübersicht:

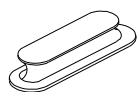

Holzgriff (10)  
Nur in Kiefer u.  
Kiefer astfrei

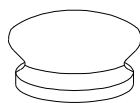

Holzknopf (11)

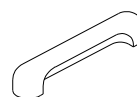

Holzgriff (13)  
Nur in Kiefer u.  
Kiefer astfrei

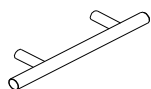

Metallgriff (20)

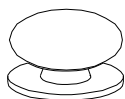

Metallknopf (21)

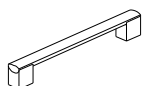

Metallgriff (23)  
L: 17 cm

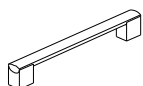

Metallgriff (24)  
L: 33 cm

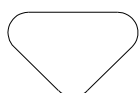

Griffmulde (30)

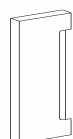

Griffmulde (63)

## Oberflächenbehandlungen:

<b>Preisgr. 1</b> Kiefer geölt	<b>Preisgr. 2</b> Kiefer lackiert	<b>Preisgr. 3</b> Kiefer astfrei geölt  (parkettverleimt)	<b>Preisgr. 4</b> Kiefer astfrei lackiert  (parkettverleimt)	<b>Preisgr. 6</b> Kernbuche geölt  (parkettverleimt; Front:stabverleimt)
gelaugt geölt natur geölt unbehandelt	natur lackiert gelaugt lackiert kirsche lackiert weiss lasiert braun lackiert cognac lackiert bernstein lackiert nußbaum lackiert buche lackiert	gelaugt geölt natur geölt unbehandelt	natur lackiert gelaugt lackiert kirsche lackiert weiss lasiert braun lackiert cognac lackiert bernstein lackiert nußbaum lackiert buche lackiert	gewachst geölt  nußbaum gewachst geölt

## Wichtige Informationen:

- ⇒ **Bitte 5 bis 6 cm Montageplatz in der Breite dazu rechnen.**
  - ⊢ **Die Seiten/ Trennwände müssen separat bestellt werden, da die Schrankmodule ohne Seiten sind.**
  - ⊢ **Die Rückwände sind nicht in Kiefer astfrei lieferbar.**
  - ⊢ **Bei Modulen mit Schubläden in Kiefer astfrei und Kernbuche sind nur die Fronten in der jeweiligen Holzart, der Rest besteht aus Kiefernholz.**
  - ⊢ **Das Schranksystem wird mit Soft-Close Beschlägen geliefert.**
  - ⊢ **Auch in Colour-Mix erhältlich. Gegen einen Aufpreis von 10 % der teuersten Oberflächenbehandlung.**
  - ⊢ **\* Wählen Sie zwischen fünf verschiedenen Glasarten:**
    - weiß
    - schwarz
    - vanille (champagne)
    - mokka
    - weinrot
- Die Glasfüllungen sind nicht durchsichtig.**
- ⊢ **Bei Bestellungen bitte Griff Nr., Oberflächenbehandlung und Front angeben.**

# Schranksystem JABO 75 K

## (Kiefer, Kiefer astfrei, Kernbuche)

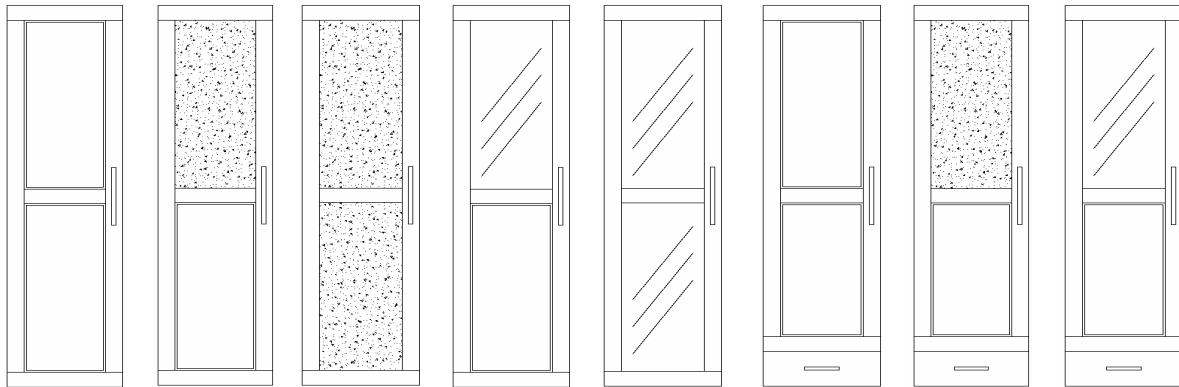

Front 1    Front 2    Front 3    Front 4    Front 5    Front 6    Front 7    Front 8

### Frontübersicht:

- Front 1        -    Füllungstür mit Holz
- Front 2        -    Füllungstür mit Spiegel/ Holz
- Front 3        -    Füllungstür mit Spiegel
- Front 4        -    Füllungstür mit Glas\*/ Holz
- Front 5        -    Füllungstür mit Glas\*
- Front 6        -    Füllungstür mit 1oder 3 Schubladen mit Holz
- Front 7        -    Füllungstür mit 1oder 3 Schubladen mit Spiegel/ Holz
- Front 8        -    Füllungstür mit 1oder 3 Schubladen mit Glas\*/ Holz

### Aussenseiten:

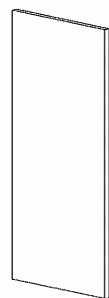

**Aussenseite 1**

Glatte Seite, nur für JABO 75 K

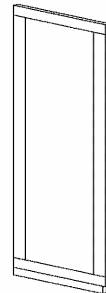

**Aussenseite 2**

Füllungsseite, nur für JABO 75 K

### Griffübersicht:

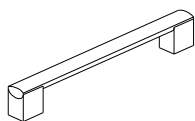

Metallgriff (23)  
L: 17 cm  
für Schubladen

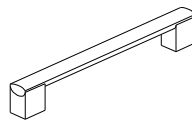

Metallgriff (24)  
L: 33 cm  
für Schranktüren

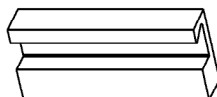

Eingefräster Griff (32)

## Oberflächenbehandlungen:

<b>Preisgr. 1</b> Kiefer geölt	<b>Preisgr. 2</b> Kiefer lackiert	<b>Preisgr. 3</b> Kiefer astfrei geölt  (parkettverleimt; Front: stabverleimt)	<b>Preisgr. 4</b> Kiefer astfrei lackiert  (parkettverleimt; Front: stabverleimt)	<b>Preisgr. 6</b> Kernbuche geölt  (parkettverleimt; Front: stabverleimt)
gelaugt geölt natur geölt unbehandelt	natur lackiert gelaugt lackiert kirsche lackiert weiss lasiert braun lackiert cognac lackiert bernstein lackiert nußbaum lackiert buche lackiert	gelaugt geölt natur geölt unbehandelt	natur lackiert gelaugt lackiert kirsche lackiert weiss lasiert braun lackiert cognac lackiert bernstein lackiert nußbaum lackiert buche lackiert	gewachst geölt  nußbaum gewachst geölt

## Wichtige Informationen:

- ⇒ **Holzstärke 30 mm**
- ⊞ **Die Seiten/Trennwände müssen separat bestellt werden, da die Schrankmodule ohne Seiten sind.**
- ⇒ **Bitte 5 bis 6 cm Montageplatz in der Breite dazu rechnen.**
- ⊞ **Die Rückwände sind nicht in Kiefer astfrei lieferbar.**
- ⇒ **Bei Modulen mit Schubläden in Kiefer astfrei und Kernbuche sind nur die Fronten in der jeweiligen Holzart, der Rest besteht aus Kiefernholz.**
- ⊞ **Das Schranksystem wird mit Soft-Close Beschlägen geliefert.**
- ⊞ **\* Wählen Sie zwischen fünf verschiedenen Glasarten:**
  - **weiß**
  - **schwarz**
  - **vanille (champagne)**
  - **mokka**
  - **weinrot**
- Die Glasfüllungen sind nicht durchsichtig. Bitte beachten Sie dazu die Preisangaben.**
- ⊞ **Bei Bestellungen bitte Oberflächenbehandlung, Griff und Front angeben.**
- ⊞ **Auch in Colour-Mix erhältlich. Gegen einen Aufpreis von 10 % der teuersten Oberflächenbehandlung.**

# JABO Kommoden und Spiegel

## (Kiefer, Kiefer astfrei, Erle, Kernbuche, Buche)

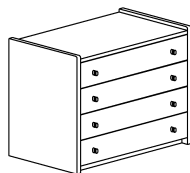

**22-4 Kommode**



**22 HK**

**Preisgr.:** 1 und 2

**Griff für Kommode:** Nr. 11 Standard  
auch mit Nr. 10, 13, 20, 21, 23, 30

**Griff für 22 HK:** Nr.11 Standard auch mit Nr. 21  
Bitte beachten Sie: Es sind nur die Griffe Nr. 11 oder  
Nr. 21 bei dieser Kommode möglich, da der Schrank  
mit Stangenschloß ist.

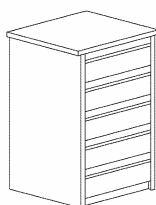

**32-5 Kommode**

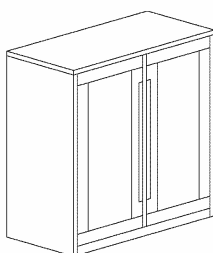

**32-HK 22**

**Preisgr.:** 3, 4, 6

**Griff:** Nr. 32/63

**Kiefer astfrei:** parkettverleimt, Front: stabverleimt  
**Kernbuche:** parkettverl.; Front+Deckpl. stabverleimt



**38-44 Kommode**  
(Sehen Sie die anderen  
Varianten\*)



**38 HK-11**

**Preisgr.:** 1, 2, 3, 4, 5, 6, 7

**Griff:** Nr. 10, 11, 13, 20, 21, 23, 30  
Griff Nr. 10 und 13 nur in Kiefer und Kiefer astfrei

**Kiefer astfrei:** parkettverleimt  
**Erle:** parkettverleimt; Front: stabverleimt  
**Kernbuche:** parkettverl.; Front+Deckpl.:stabverleimt  
**Buche:** stabverleimt



**75-44 Kommode**

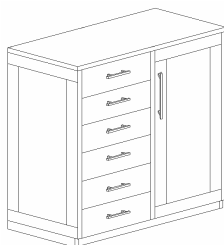

**75 HK**

**Preisgr.:** 1, 2, 3, 4, 6

**Griff:** Nr. 10, 11, 13, 20, 21, 23  
Griff Nr. 24 auch für die 75 HK erhältlich.  
Griff Nr. 10 und 13 nur in Kiefer und Kiefer astfrei

**Kiefer astfrei:** parkettverleimt, Front: stabverleimt  
**Kernbuche:** parkettverl.; Front+Deckpl. stabverleimt

Weitere Modelle entnehmen Sie bitte der Preisliste.

Die Kommoden sind auch in Colour-Mix erhältlich. Gegen einen Aufpreis von 10 % der teuersten Oberflächenbehandlung.

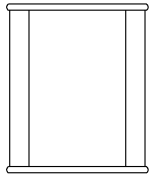

**22 Spiegel**

**Preisgr.:**  
1, 2, 3, 4, 5, 6, 7

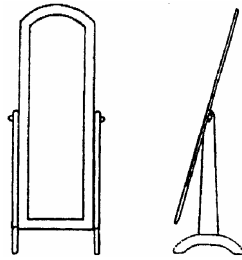

**79 Spiegel**

**Preisgr.:**  
1, 2, 5, 6, 7

**Kiefer astfrei:** parkettverleimt  
**Erle:** parkettverleimt  
**Kernbuche:** stabverleimt  
**Buche:** stabverleimt

**Griffübersicht:**

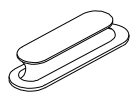

Holzgriff (10)  
**Nur in Kiefer u.  
 Kiefer astfrei**

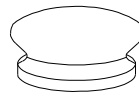

Holzknopf (11)

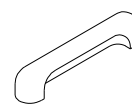

Holzgriff (13)  
**Nur in Kiefer u.  
 Kiefer astfrei**

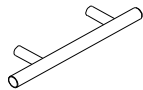

Metallgriff (20)



Metallknopf (21)

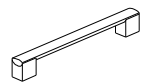

Metallgriff (23)  
 L: 17 cm

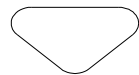

Griffmulde (30)

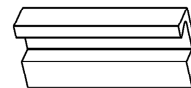

Eingefräster  
 Griff (32/63)

**Oberflächenbehandlungen:**

<b>Preisgr. 1</b> Kiefer geölt	<b>Preisgr. 2</b> Kiefer lackiert	<b>Preisgr. 3</b> Kiefer astfrei geölt	<b>Preisgr. 4</b> Kiefer astfrei lackiert	<b>Preisgr. 5</b> Erle geölt	<b>Preisgr. 6</b> Kernbuche geölt	<b>Preisgr. 7</b> Buche geölt
gelaugt geölt natur geölt unbehandelt	natur lackiert gelaugt geölt kirsche lackiert weiss lasiert braun lackiert cognac lackiert bernstein lackiert nußbaum lackiert buche lackiert	gelaugt geölt natur geölt unbehandelt	natur lackiert gelaugt geölt kirsche lackiert weiss lasiert braun lackiert cognac lackiert bernstein lackiert nußbaum lackiert buche lackiert	gebeizt, gewachst geölt	gewachst geölt nußbaum gewachst geölt	gewachst geölt

**Wichtige Informationen:**

- ⌞ **Die Kommoden JABO 32, JABO 38 und JABO 75 werden mit Soft-Close Beschlägen geliefert.**
- ⌞ **Die Holzstärke bei allen Kommoden beträgt 30 mm**
- ⌞ **Die Rückwände sind nicht in Kiefer astfrei lieferbar.**
- ⌞ **Bei Bestellungen bitte Griff Nr. und Oberflächenbehandlungen angeben.**
- ⌞ **Bei Modellen mit Schubläden in Kiefer astfrei, Erle, Kernbuche und Buche sind nur die Fronten in der jeweiligen Holzart, der Rest besteht aus Kiefernholz.**

**\*Übersicht zu der Kommode 38 :**

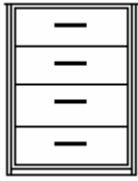

**38-4**  
B:66,4 x H:87 x T:52 cm

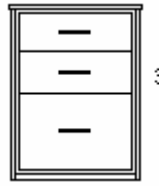

**38-43**



**38-42**

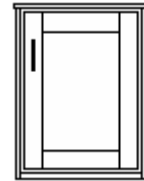

**38-41**



**38-5**  
B:66,4 x H:107 x T:52 cm



**38-53**



**38-54**

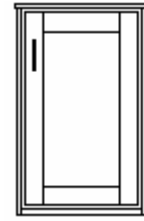

**38-51**

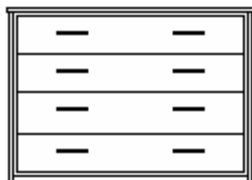

**38-44**  
B:123 x H:87 x T:52 cm

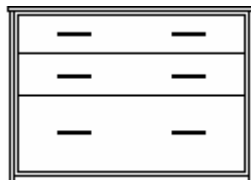

**38-443**

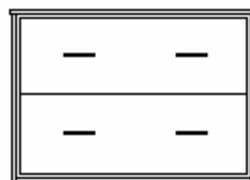

**38-442**

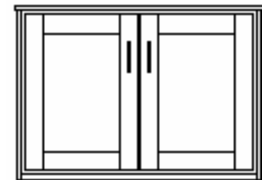

**38-441**

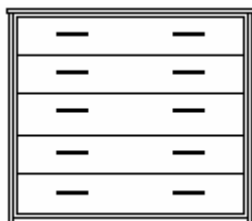

**38-55**  
B:123 x H:107 x T:52 cm

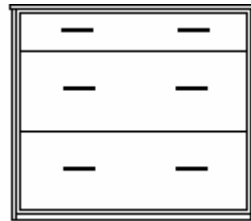

**38-553**

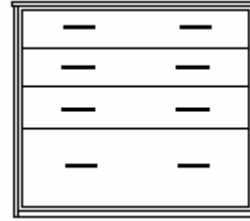

**38-554**

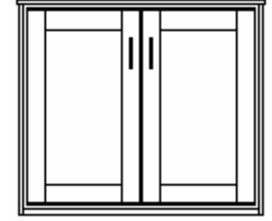

**38-551**



# Anbausystem Salling (Kiefer)

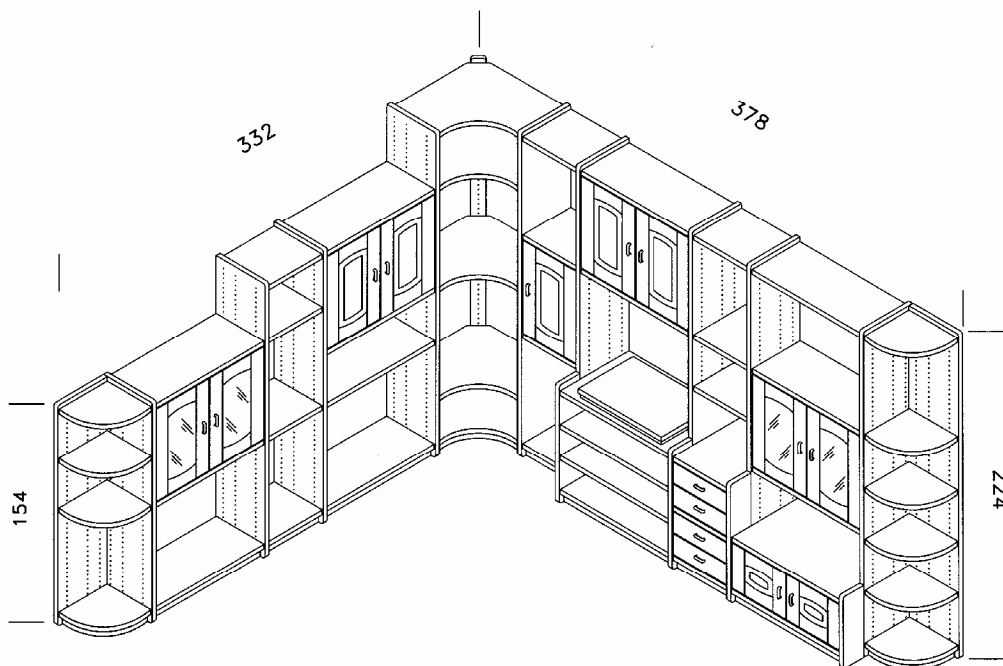

Weiter Anbauteile entnehmen Sie bitte der Preisliste.

## Griffübersicht:

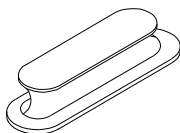

Holzgriff (12)

Das Anbausystem wird als Standard mit Holzgriff (Nr. 12) geliefert.

## Oberflächenbehandlungen:

Preisgr. 1 Kiefer geölt	Preisgr. 2 Kiefer lackiert
gelaugt geölt natur geölt unbehandelt	natur lackiert gelaugt lackiert kirsche lackiert weiss lasiert braun lackiert cognac lackiert bernstein lackiert nußbaum lackiert buche lackiert

## Wichtige Informationen:

- ⇒ Holzstärke 30 mm
- ⇒ Bei Bestellung bitte Skizze mitsenden.
- ⊞ Auch in Colour-Mix erhältlich. Gegen einen Aufpreis von 10 % der teuersten Oberflächenbehandlung.

# Anbausystem 70 (Kiefer, Kernbuche)

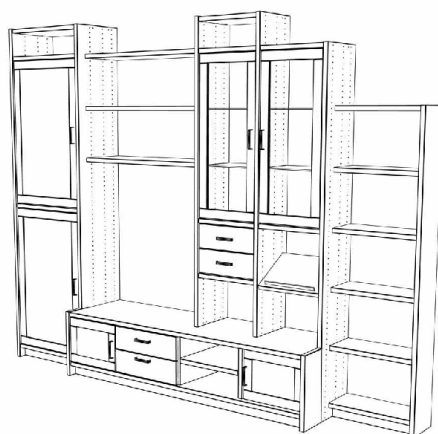

Weiter Anbauteile entnehmen Sie bitte der Preisliste.

## Griffübersicht:

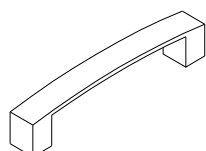

Metallgriff (70)

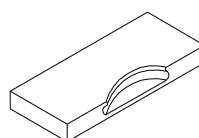

Griffmulde (74)

Das Anbausystem wird als Standard mit Metallgriff (Nr. 70) geliefert.

## Oberflächenbehandlungen:

Preisgr. 1 Kiefer geölt	Preisgr. 2 Kiefer lackiert	Preisgr. 6 Kernbuche geölt  (parkettverleimt; Front: stabverleimt)
gelaugt geölt natur geölt unbehandelt	natur lackiert gelaugt lackiert kirsche lackiert weiss lasiert braun lackiert cognac lackiert bernstein lackiert nußbaum lackiert buche lackiert	gewachst geölt  nußbaum gewachst geölt

## Wichtige Informationen:

- ⇒ Holzstärke 30 mm
- ⇒ Bei Bestellung bitte Skizze mitsenden.
- ⇒ Auf Anfragen werden auch Spezialmaße gefertigt. Folgende Teile können nicht geändert werden: Glasböden, Türen, Schubladen und Eck-Regalböden.
- ⇒ Rückwände für offene Module auf Anfrage.
- ⇒ Bei den Schubladen in Kernbuche sind ist nur die Front in dieser Holzart, der Rest besteht aus Kiefernholz.
- ⊕ Auch in Colour-Mix erhältlich. Gegen einen Aufpreis von 10 % der teuersten Oberflächenbehandlung.

# JABO Solo

(Kernbuche gewachst geölt)



12150  
Bücherregal

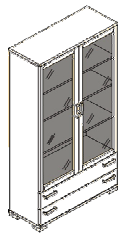

12220  
Schrank m/  
Glastüren



12140  
Schrank m/  
Holztür

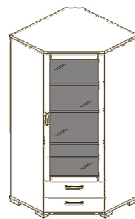

15210  
Eckschrank

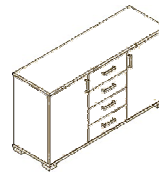

13145  
Anrichte

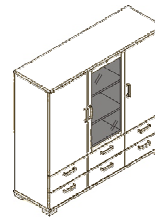

13360  
Vitrine

---

## Regale

Breite: 50/100 cm  
Höhe: 194,5 cm + Sockel  
Tiefe: 39,5 cm

## Anrichten/Vitrinen

Breite: 150/200 cm  
Höhe: 82,5 cm + Sockel  
Tiefe: 47,0 cm

Die Maße für den Eckschrank 15210 und der Vitrine 13360 entnehmen Sie bitte der Preisliste.

---

## Frontübersicht



Front 1 - Holztür



Front 2 - Glastür  
m/ Holzrahmen

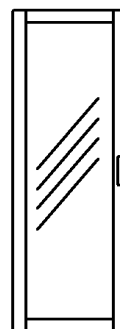

Front 3 - Farbglastür  
m/ Holzrahmen

---

## Sockelübersicht

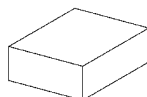

**Sockel S1** - Holzfuß  
**Sockel S2** - Metallfuß  
Sockelhöhe: 4,0 cm

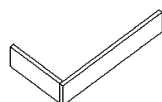

**Sockel S3**- Holzsockel  
Sockelhöhe: 8,0 cm

## Griffübersicht

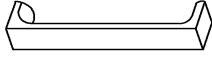

Metallgriff G1  
Holzgriff G2

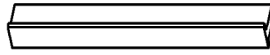

Metallgriff G3

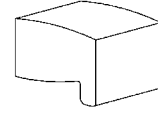

Metallhacken G4



eingefräster Griff G5



Metallgriff G6  
(nur für Schubläden)

---

## Oberflächenbehandlungen

<b>Preisgr. 6</b>
Kernbuche geölt (Stabverleimt)
gewachst geölt
nußbaum gewachst geölt

# JABO Siesta

## (Kiefer astfrei, Kernbuche)



**22150**  
Bücherregal

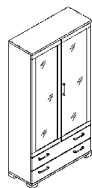

**22220**  
Schrank m/  
Glastüren

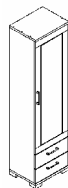

**22110**  
Schrank m/  
Holztür

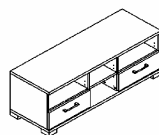

**21310**  
Mediamöbel

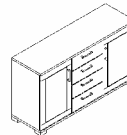

**23145**  
Anrichte

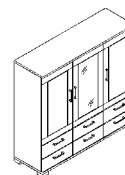

**23360**  
Vitrine

### Regale

Breite: 50/100 cm  
Höhe: 194,5 cm + Sockel  
Tiefe: 39,5 cm

### Anrichten/Vitrinen

Breite: 150/200 cm  
Höhe: 82,5 cm + Sockel  
Tiefe: 47,0 cm

Die Maße für die Vitrine 23360 entnehmen Sie bitte der Preisliste.

### Frontübersicht

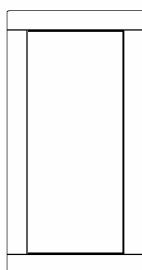

**Front 1** - Holztür

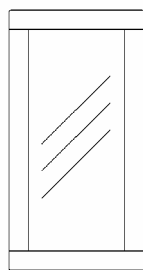

**Front 2** - Glastür  
m/ Holzrahmen

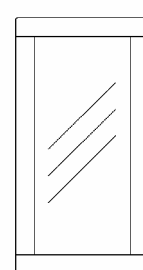

**Front 3** - Farbglastür  
m/ Holzrahmen

### Profilansicht

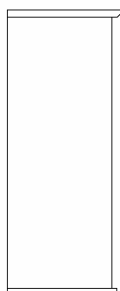

### Sockelübersicht

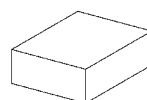

Sockel S1 - Holzfuß  
Sockel S2 - Metallfuß  
Sockelhöhe: 4,0 cm

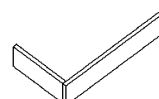

Sockel S3- Holzsockel  
Sockelhöhe: 8,0 cm

## Griffübersicht

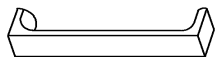

Metallgriff G1  
Holzgriff G2

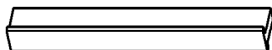

Metallgriff G3

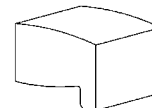

Metallhacken G4

## Oberflächenbehandlungen:

<b>Preisgr. 3</b>	<b>Preisgr. 4</b>	<b>Preisgr. 6</b>
Kiefer astfrei geölt parkettverleimt	Kiefer astfrei lackiert parkettverleimt	Kernbuche geölt stabverleimt
gelaugt geölt natur geölt unbehandelt	natur lackiert gelaugt lackiert kirsche lackiert weiss lasiert braun lackiert cognac lackiert bernstein lackiert nußbaum lackiert buche lackiert	gewachst geölt nußbaum gewachst geölt

# JABO Scala

## (Kiefer astfrei, Kernbuche)

### Scala Module

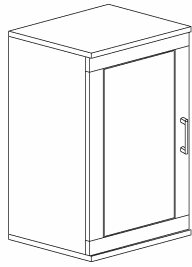

31100

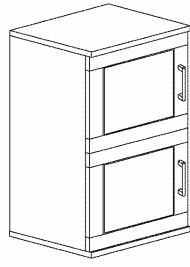

31102

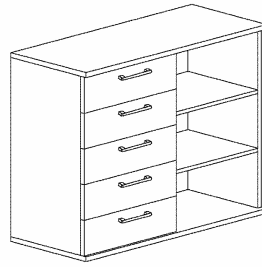

32105

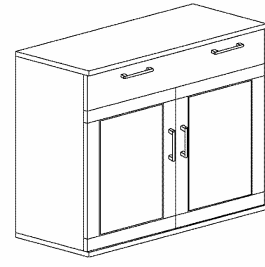

32109

Breite: 50 und 100 cm

Höhe ohne Sockel/FüÙe: 101,6 cm

Tiefe: 41,6 cm

---

### Scala Podestmodule

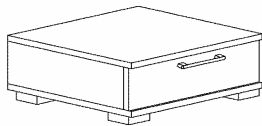

31190

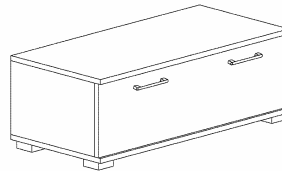

32380

Breite: 50 und 100 cm

Höhe mit FüÙe: 28,8 cm/ 48 cm

Tiefe: 55 cm

Höhe mit Sockel: 32,8 cm/ 52 cm

---

### Scala Hängemodule

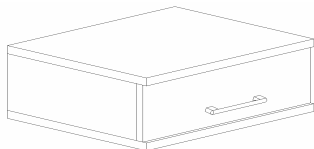

35190

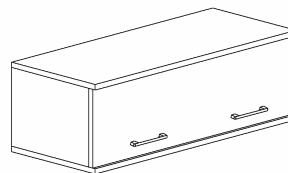

38380

Breite: 50 und 100 cm

Höhe ohne Sockel/FüÙe: 24,8 cm/ 44 cm

Tiefe: 41,6 cm

Die Hängemodule sind mit Klapptüren und werden nur mit Wandbeschlägen geliefert.

---

### Scala Schubladenmodul/ Regal oder mit Füllungstür

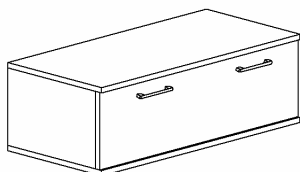

35193

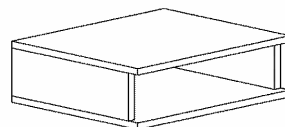

39180

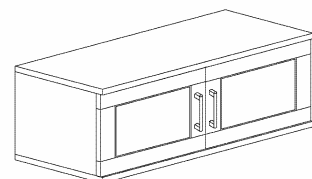

39173

Breite: 50 und 100 cm

Höhe ohne Sockel/FüÙe: 24,8 cm/ 44 cm  
(mit Füllungstür nur in 44 cm Höhe)

Tiefe: 41,6 cm

Sowohl als Stand- und Hängemodule verwendbar. Lieferung erfolgt nur mit Wandbeschlägen, Sockel bzw. FüÙe müssen separat bestellt werden.

## Frontübersicht

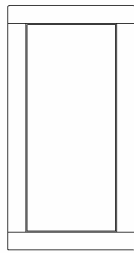

**Front 1** - Holztür

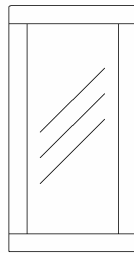

**Front 2** - Glastür  
m/ Holzrahmen

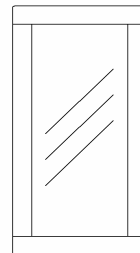

**Front 3** - Farbglastür  
m/ Holzrahmen

## Profilansicht

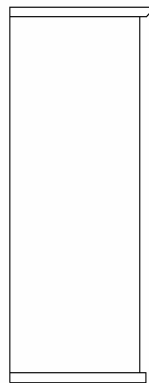

## Sockelübersicht

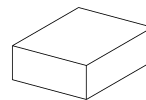

Sockel S1 - Holzfuß  
Sockel S2 - Metallfuß  
Sockelhöhe: 4,0 cm

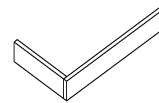

Sockel S3- Holzsockel  
Sockelhöhe: 8,0 cm

**Sockel/ Füße müssen separat bestellt werden!**

## Griffübersicht

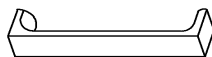

Metallgriff G1  
Holzgriff G2

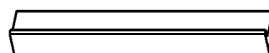

Metallgriff G3

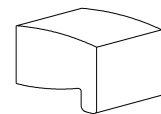

Metallhacken G4

## Oberflächenbehandlungen:

<p><b>Preisgr. 3</b> Kiefer astfrei geölt parkettverleimt</p>	<p><b>Preisgr. 4</b> Kiefer astfrei lackiert parkettverleimt</p>	<p><b>Preisgr. 6</b> Kernbuche geölt stabtverleimt</p>
<p>gelaugt geölt natur geölt unbehandelt</p>	<p>natur lackiert gelaugt lackiert kirsche lackiert weiss lasiert braun lackiert cognac lackiert bernstein lackiert nußbaum lackiert buche lackiert</p>	<p>gewachst geölt nußbaum gewachst geölt</p>